

**ВАЖНО! ЗАПАЗЕТЕ ТАЗИ
ИНСТРУКЦИЯ ЗА БЪДЕЩИ СПРАВКИ!**

**ИНСТРУКЦИЯ ЗА ПОЛЗВАНЕ
НА ЦИФРОВ ВИДЕО БЕБЕФОН
АТЛАС**

ATLAS
baby-monitor



Този продукт с марка **chipolino** е произведен в съответствие с изискванията на Директивите на Европейския парламент и Съвета 2014/53/ЕС, относно радио и телекомуникационни крайни устройства, 2014/30/ЕС, относно електромагнитната съвместимост и 2001/95/ЕО „Обща безопасност на продуктите”, както и в съответствие с нормативните актове от националното законодателство.

ЗА ОСИГУРЯВАНЕ БЕЗОПАСНОТО ИЗПОЛЗВАНЕ НА ТОЗИ ПРОДУКТ, СПАЗВАЙТЕ ПРЕДУПРЕЖДЕНИЯТА, УКАЗАНИЯТА И ПРЕПОРЪКИТЕ ОТ ТАЗИ ИНСТРУКЦИЯ!

ВАЖНО! ОСНОВНИ ПРЕДУПРЕЖДЕНИЯ!

ТОЗИ ПРОДУКТ Е ПРЕДНАЗНАЧЕН ДА ВИ ПОМАГА И НЕ МОЖЕ ДА БЪДЕ ЗАМЕСТИТЕЛ НА ИСТИНСКИ И ОТГОВОРЕН НАДЗОР ОТ ВЪЗРАСТЕН! ИЗПОЛЗВАЙТЕ ПРОДУКТА САМО ПО ПРЕДНАЗНАЧЕНИЕ!

- ❖ **ВНИМАНИЕ!** ПРОДУКТЪТ ДА СЕ ПОЛЗВА САМО ОТ ВЪЗРАСТНИ!
- ❖ **ВНИМАНИЕ!** ТОВА УСТРОЙСТВО НЕ Е ИГРАЧКА И НЕ ТРЯБВА ДА БЪДЕ ДОСТЪПНО ЗА ДЕЦА! Не допускайте деца да си играят с частите на бебелефона!
- ❖ **ВНИМАНИЕ!** НИКОГА НЕ ПОСТАВЯЙТЕ УСТРОЙСТВОТО ЗА БЕБЕТО В КОШАРАТА ИЛИ В ЛЕГЛОТО НА ДЕТЕТО!
- ❖ **ВНИМАНИЕ!** ВИНАГИ АДАПТЕРИТЕ, УСТРОЙСТВОТА ЗА РОДИТЕЛЯ И БЕБЕТО (МОНИТОР И КАМЕРА) ТРЯБВА ДА БЪДАТ НЕДОСТЪПНИ ЗА ДЕТЕТО И ИЗВЪН ОБСЕГА МУ, ЗА ДА ИЗБЕГНЕТЕ НАРАНЯВАНИЯ ИЛИ ЗАДУШАВАНЕ!
- ❖ **ВНИМАНИЕ!** ПРЕДИ УПОТРЕБА ИЗВЪРШВАЙТЕ ПРОВЕРКА ЗА ИЗПРАВНОСТТА НА ВСИЧКИ ЧАСТИ НА ПРОДУКТА. Не използвайте продукта, ако установите, че има липсващи или повредени части!
- ❖ **ВНИМАНИЕ!** НИКОГА НЕ ИЗПОЛЗВАЙТЕ БЕБЕФОНА ВЪВ ВЛАЖНА СРЕДА, БЛИЗО ДО ВОДА ИЛИ ПОТОПЕН ВЪВ ВОДА!
- ❖ **ВНИМАНИЕ!** ДА СЕ ПАЗИ ОТ ОГЪН! За да избегнете прегряване, дръжте предавателя (камерата), приемника (монитора) и адаптерите далече от източници на топлина или други уреди, които излъчват топлина.
- ❖ **ВНИМАНИЕ!** Не поставяйте адаптерите на място, където има вероятност дете да ги настъпи. Удар по адаптера, докато той е включен под напрежение, може да доведе до счупването му, при което съществува голям риск от сериозни увреждания!
- ❖ Използвайте само предоставените от производителя адаптери.
- ❖ Ако използвате безжичен телефон, безжично видео устройство, Wi-Fi мрежа, микровълнова фурна или Bluetooth устройства на работна честота 2.4 GHz, и в приемника или предавателя се появят смущения, преместете устройството за бебето на по-голямо разстояние, докато смущенията изчезнат.
- ❖ Не използвайте резервни части и други компоненти, които не са доставени от производителя! Производителят не поема отговорност за безопасността в случай, че са използвани резервни части, различни от оригиналните за одобрения тип или препоръчани от него.
- ❖ Не правете промени или модификации по продукта! Не извършвайте промени в ел. инсталацията на продукта и не добавяйте други ел. части! При необходимост се свържете с търговеца или оторизиран сервис за консултация и ремонт.
- ❖ Преди да включите адаптерите, проверете дали напрежението, посочено върху адаптерите е същото, както на местната електрическа мрежа. В противен случай ще повредите продукта!
- ❖ Не използвайте повредени адаптери.
- ❖ Не отстранявайте етикетите и предупрежденията, поставени върху продукта! Те са важни за всеки, който ги ползва!
- ❖ Дръжте найлоновата опаковка далече от деца, за да избегнете риска от задушаване!

ПРЕДУПРЕЖДЕНИЯ ЗА РАБОТА С ЛИТИЕВО-ЙОННИ БАТЕРИИ

- ❖ Задължително включването на адаптерите да се извършва САМО от възрастни!
- ❖ Не допускате батерията да бъде огъвана, пробивана (особено с метални предмети) или наранявана по друг начин.
- ❖ Зареждайте батерията единствено с предоставените от производителя адаптери!
- ❖ Не допускате късо съединение!
- ❖ Съхранявайте при стайна температура!
- ❖ Не излагайте на директна слънчева светлина!
- ❖ Никога не оставяйте без наблюдения включена за зареждане батерия!

ЗАБЕЛЕЖКА: Гнездото на батерията е разположено в устройството за родителя.

СЪВЕТ: Зареждайте напълно батерията преди употреба, за да я запазите и да удължите периода на използването ѝ.

ВАЖНО! За да подмените батерията, свържете се с търговеца или оторизиран сервис!

ВНИМАНИЕ! След приключване експлоатацията на този продукт, не го изхвърляйте заедно с обикновените битови отпадъци, а го предайте в официален пункт за събиране, където да бъде рециклиран. Отпадъкът, който се образува от повредени електронни и видео устройства, батерии, адаптери, трябва да се събира отделно. Не се допуска да се изхвърлят в контейнери за смесени битови отпадъци! Изхвърляйте ги само в предназначените за целта места. Това ще бъде Вашият значителен принос за опазване на околната среда, за намаляване на възможното вредно въздействие на веществата, съдържащи се в батериите и адаптерите, върху околната среда и човешкото здраве.

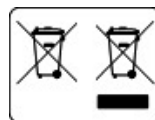

ХАРАКТЕРИСТИКА НА ПРОДУКТА

Цифров видео бебелефон с работна честота	2.4 GHz
Предавателна мощност	18-20 dBm
Режим на модулация	FHSS
Подходяща температура на въздуха за използване на продукта	От 10° C до +38° C
Радиус на действие (без препятствия)	до 50 m на закрито до 270 m на открито
Спектър на разпространение	DSSS
Адаптер, 2 броя	Вход: 100-240V, 50-60Hz Изход: 5.0 $\overline{\text{---}}$ 1 A

Устройство за родителя: МОНИТОР (приемник), 1 брой

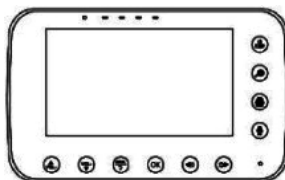

Видео дисплей	4.3" LCD
Резолюция	1920x1080 p
Батерия	литиево-йонна 20000 mAh
Чувствителност на приемане	- 90 dBm
Потребление на ток	400 mA
Захранване	5V/1000 mA DC

Устройство за бебето: КАМЕРА (предавател), 1 брой

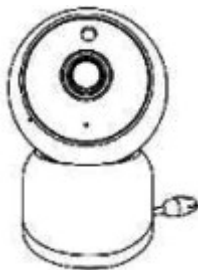





Сензор за изображение, тип	CMOS
Изображение	1080 pxl
Минимално осветление (инфрочервено нощно виждане)	15 lx (IR on)
Нощно виждане, разстояние	3 до 5 m
Ъгъл на завъртане наляво/надясно (панорамен ъгъл)	350°
Ъгъл на преместване нагоре/надолу (накланяне на камерата)	45°
Потребление на ток	350 mA
Захранване	5V/1000 mA DC

ФУНКЦИИ

Двустранна комуникация
Информация за температурата
Музикален плейър с 4 приспивни песни
Настройване на време за хранене
Възможност за включване на четири камери
Избор на подходящ температурен диапазон в помещението с бебето
Меню на различни езици
Автоматично нощно виждане
VOX (автоматично включване на устройството за бебето при засичане на звук)
Панорамен изглед/Наклон на камерата
Режим на пестене на енергия
Аларма

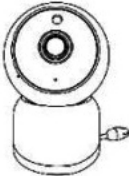
ДИАГРАМА НА ОСНОВНИТЕ ЧАСТИ

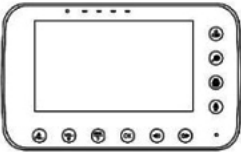
Комплектът съдържа:

 <p>Камера (Предавател) – 1 бр.</p>	 <p>Адаптер – 2 бр. 5V = 1 A</p>	 <p>Силиконов държач на камерата – 1 бр.</p>
 <p>Монитор (Приемник) – 1 бр.</p>	 <p>USB кабел - 2бр. x 1,5 м</p>	 <p>Инструкция за употреба – 1 бр.</p>

Моля, уверете се, че всички части на продукта са налични.

МОНИТОР (Приемник)

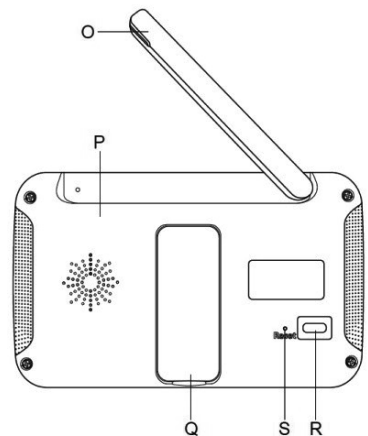
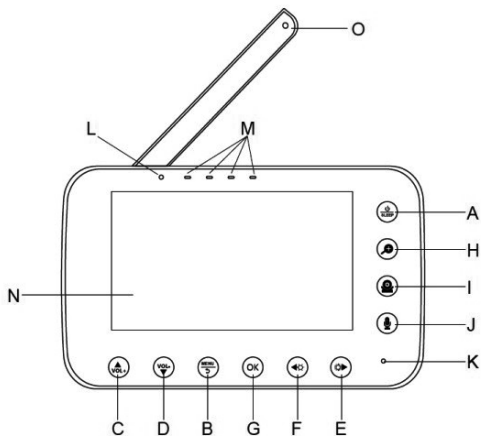

- A.** Бутон за захранване ВКЛ./ИЗКЛ. / „Sleep“ режим
- B.** Бутон МЕНЮ/Връщане стъпка назад
- C.** Бутон за увеличаване силата на звука „+“ / Бутон за движение на курсора нагоре
- D.** Бутон за намаляване силата на звука „-“ / Бутон за движение на курсора надолу

- K.** Микрофон
- L.** Индикатор за захранване/ за зареждане на батерията/
- M.** Индикатори за силата на звука
- N.** LCD дисплей 4.3"

- E. Бутон за увеличаване яркостта на екрана /
Бутон за движение на курсора на дясно
- F. Бутон за намаляване яркостта на екрана /
Бутон за движение на курсора на ляво
- G. Бутон за потвърждение на операцията
- H. Бутон за увеличаване картината на екрана
- I. Бутон за избор на камера
- J. Бутон за двустранна комуникация

- O. Антена
- P. Високоговорител
- Q. Стойка на монитора
- R. USB вход за свързване на адаптера (DC5V)
- S. Ключ за нулиране

КАМЕРА (предавател)

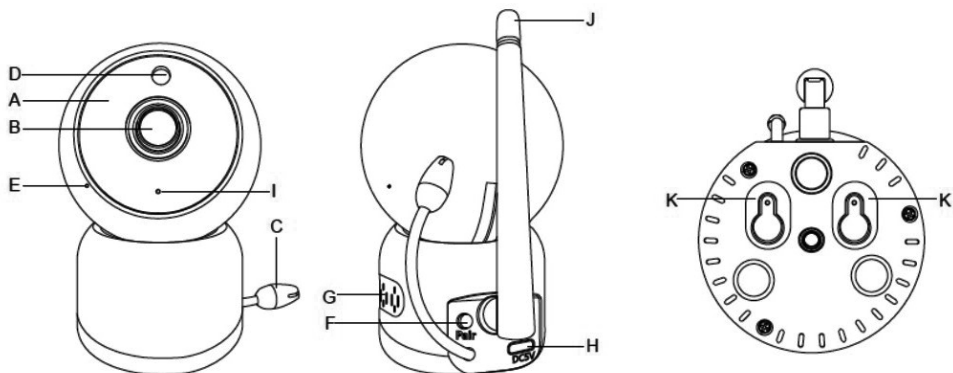

- A. Инфрочервена LED светлина
- B. Обектив на камерата
- C. Температурен сензор
- D. Светлинен сензор
- E. Микрофон

- F. Бутон за сдвояване
- G. Високоговорител
- H. USB вход за свързване на адаптера (DC5V)
- I. Индикатор за захранване
- J. Антена
- K. Отвори за монтиране на стена

ПОДГОТОВКА ЗА УПОТРЕБА

УСТРОЙСТВО ЗА БЕБЕТО – КАМЕРА (ПРЕДАВАТЕЛ)

Използвайте устройството за бебето със захранване от мрежата.

- Свържете адаптера в камерата (предавателя) и включете в контакта.
- Светва индикатор със **синя** LED светлина, т.е. устройството работи.

УСТРОЙСТВО ЗА РОДИТЕЛЯ – МОНИТОР (ПРИЕМНИК)

Заредете батерията на устройството за родителя, преди да го използвате за първи път или когато покаже, че батерията е изтощена.

- Свържете адаптера към монитора (приемника) и включете в контакта.
- Индикаторът за зареждане на батерията ще свети в **червен** цвят. Когато батерията е заредена, индикаторът ще свети в **зелен** цвят.
- Натиснете бутона за ВКЛ./ИЗКЛ. на устройството и задръжте продължително (около 3 секунди), за да включите монитора.
- При кратко еднократно натискане на бутона за ВКЛ./ИЗКЛ. на устройството, ще се включи „Sleep“ режим и екрана на монитора ще стане черен.
- При умерен шум на звука, индикаторите за сила на звука ще примигват в **зелен** цвят. При силен звук, индикаторите за сила на звука ще примигват в **червен** цвят.

ЗАБЕЛЕЖКА! Използвайте само адаптерите, включени в комплекта.

ОСНОВНИ ФУНКЦИИ



Поставете камерата на удобно място (например на маса) и насочете обектива към зоната, която искате да наблюдавате. Регулирайте монитора, докато останете доволни от изображението в монитора.

ВАЖНО! Не поставяйте бебешкото устройство в обсега на бебето! Ако има смущения в картината или звука, преместете устройствата на различни места и се уверете, че не са близо до друго електрическо оборудване.

СДВОЯВАНЕ НА УСТРОЙСТВОТА

Сдвояването на устройствата е предварително направено от производителя. Не трябва да извършвате сдвояване отново, освен ако не сте нулирали (reset) камерата.

Ако е необходимо да свържете друга камера или да направите повторно сдвояване, следвайте долните стъпки:

1. Натиснете бутон „МЕНЮ“ , изберете иконата камера “CAMERA”  и натиснете бутона „ОК“;

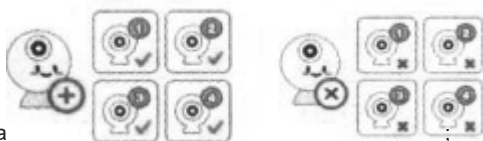

2. На екрана се появява

3. Натиснете продължително бутона за сдвояване (F) от камерата и светлинния индикатор на камерата ще започне да примигва в **син** цвят;







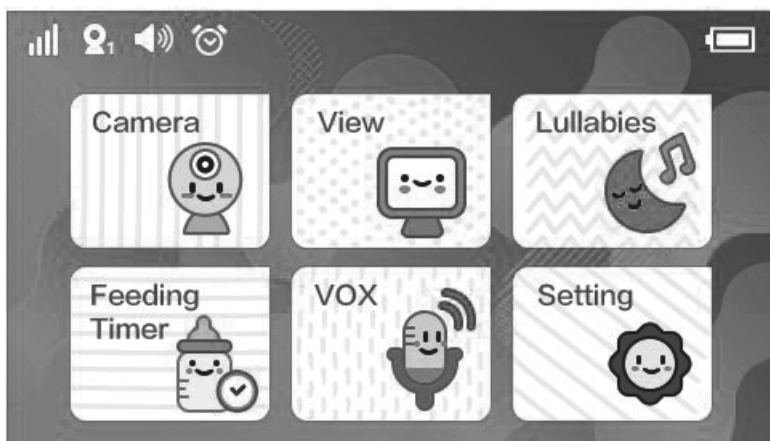

4. Изберете една от наличните в менюто камери (1, 2, 3 или 4).

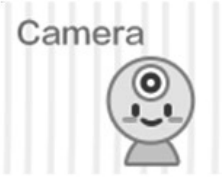
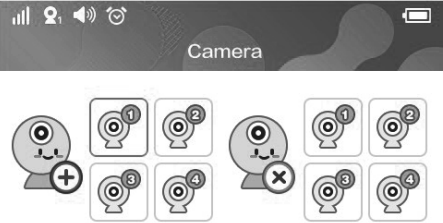
5. Натиснете бутона „ОК“, камерата ще се сдвои и светлинния индикатор ще спре да примигва, което показва, че сдвояването е успешно.

МЕНЮ НА МОНИТОРА

Натиснете бутон „МЕНЮ“ . На екрана се появяват шест икони за функциите на бебелефона. Изборът на икона може да направите с бутоните за движение на курсорите нагоре, надолу, наляво и надясно и потвърждаване с натискане на бутона „ОК“.



<p>1. Икона Камера/Camera:</p> 	<p>С натискане на тази икона може да извършите сдвояване, добавяне или премахване на допълнителна камера:</p> 
<p>2. Икона за изглед на екрана/View:</p> 	<p>С натискане на тази икона, може да изберете изображението на коя камера да виждате на екрана:</p>  <p> - Автоматично сканиране</p> <p>Натиснете бутоните за движение на курсорите наляво и надясно (E и F), за да изберете камера, и потвърдете с натискане на бутона „OK“.</p>
<p>3. Икона за приспивни мелодии:</p> 	<p>С натискане на тази икона имате възможност за избор на 4 приспивни мелодии. Можете да изберете възпроизвеждане само на една мелодия или на всички заедно или да спрете мелодиите с натискане на "Stop"</p>  <p>Натиснете бутони C или D, за да увеличите или намалите силата на звука.</p>
<p>4. Икона Време за хранене/Feeding Time:</p> 	<p>Фабрично на бебелефона са зададени 2, 3, 4 и 5 часа, които може да изберете с бутоните за движение на курсорите нагоре, надолу, наляво и надясно и потвърждаване с натискане на бутона „OK“</p> 

При натискане на „Setting/Избор“ може да зададете избрано от Вас време за хранене:



09:00:00

5. VOX



Когато функцията VOX е активирана, LCD дисплеят се включва само, когато устройството за бебето улови звук. Ако не се улавя звук, видео дисплеят е изключен, за да пести енергия.



След включване или изключване на функция VOX и потвърждаване с „OK“ се появява екран за регулиране чувствителността на микрофона – висока (High), средна (Medial) и ниска (Low).



High

Medial

Low

С бутоните за посока на курсорите изберете желаната чувствителност и потвърдете като натиснете „OK“.

6. Икона **Настройки / Setting**



С бутоните за посока на курсорите изберете съответната икона и натиснете „OK“.

• Икона за **Езикови настройки / Language setting**



С бутоните за посока на курсорите изберете желаните език и потвърдете като натиснете "OK".
За този модел бебелефон може да изберете един от следните езици на менюто: български, английски или испански език.



• Икона за избор на **дата и час / Date and Time**



С бутоните за посока на курсорите изберете дата, потвърдете като натиснете бутон "OK". След това по същия начин изберете час и потвърдете с бутон "OK".

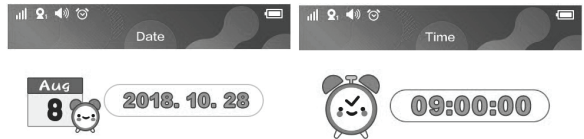

• Икона за **температура**



С бутоните за посока на курсорите изберете измерване на температурата в °C или °F.

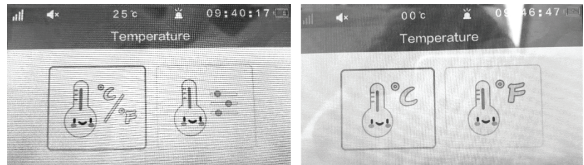

Изберете подходящ температурен диапазон в помещението с бебето. Когато температурата е извън този диапазон, се включва аларма.

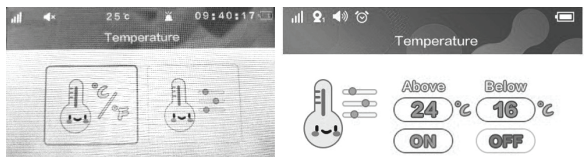

• Икона за **режим на пестене на енергия**

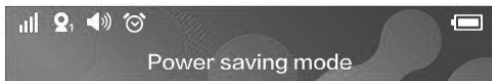

При избор на „**ON**“, яркостта на екрана намалява до най-ниското положение. Иконата за заряд на батерията в горния десен ъгъл на монитора е в оранжев цвят. При избор на “**OFF**” режимът за пестене на енергия се изключва и яркостта на екрана се връща в нормалното си положение, а иконата за заряд на батерията е в бял цвят.

• Икона за избор на **честота на захранващото напрежение / Frequency (fps)**



С бутоните за посока на курсорите изберете подходящата честота на захранващото напрежение.

• Икона за **възстановяване на фабрични настройки/ Back to default**

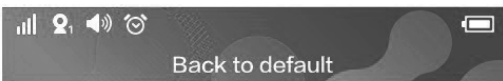

С тази икона можете да нулирате устройството и да възстановите настройките по подразбиране.

ПАНОРАМЕНЪГЪЛ и НАКЛАНЯНЕ НА УСТРОЙСТВОТО ЗА БЕБЕТО (КАМЕРАТА)

За избор на панорамен ъгъл (350°), натиснете бутоните за преместване наляво и надясно (F и E).

За избор на наклон напред и назад (45°), натиснете бутоните за преместване нагоре и надолу (C и D).

СИЛИКОНОВ ДЪРЖАЧ ЗА КАМЕРАТА

Силиконовият държач може да използвате, за да поставите камерата към бебешката кошара, на масата или на друго подходящо за закрепване място.



УКАЗАНИЯ ЗА ПРОФИЛАКТИКА И ПОДДРЪЖКА

- Не стъпвайте върху захранващия кабел и го пазете от прищипване, особено при съединителите, щепселната кутия и точката, в която кабелът излиза от устройството.
- Поставете устройствата за родителя и бебето и захранващите адаптери така, че да им осигурите необходимата вентилация. Не ги покривайте с дрехи, кърпи, завивки или други подобни.
- Винаги изключвайте устройствата от контакта по време на гръмотевични бури или ако няма да ги използвате дълго време.
- Не потапяйте устройствата за родителя и бебето във вода и не ги мийте с течеща вода.
- Почиствайте частите на бебелефона и адаптерите със суха кърпа, след като сте изключили устройствата и сте извадили адаптерите от контакта на ел. мрежа.
- Отпечатъците от пръсти или прах по обектива на устройството за бебето може да се отрази на работата на камерата. Избягвайте да докосвате обектива с пръсти.
- Съхранявайте продукта на хладно и сухо място.

СЪВЕТИ ЗА ПРАВИЛНА УПОТРЕБА:

- Уверете се, че всички части на продукта са изправни.
- Уверете се, че устройствата за родителя и бебето имат пълен обхват;
- Уверете се, че батерията на устройството за родителя е напълно заредена;
- Уверете се, че устройството за бебето е включено чрез адаптера към източник на захранване и в мрежата има електричество.

VIBEFAT02301WH/JLT-B430DM

CHIPOLINO

България, Пловдив, ул. „Голямоконарско шосе“ № 1

www.chipolino.com