

ВАЖНО! ЗАПАЗЕТЕ ТАЗИ ИНСТРУКЦИЯ ЗА БЪДЕЩИ СПРАВКИ!

ИНСТРУКЦИЯ ЗА ПОЛЗВАНЕ НА ЦИФРОВ ВИДЕО БЕБЕФОН ОРИОН

ORION
baby-monitor

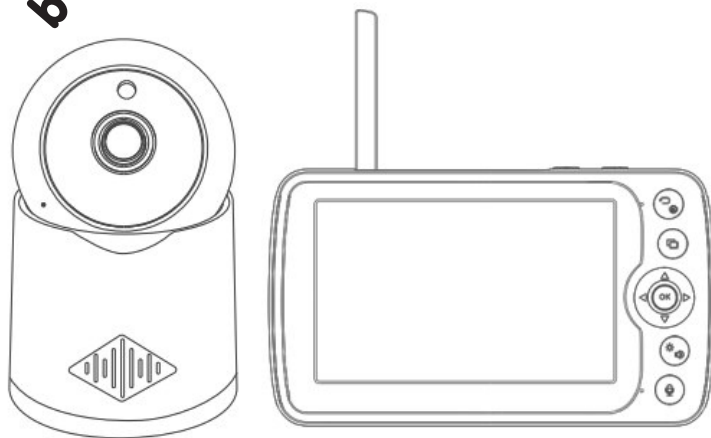

Този продукт с марка **chipolino** е произведен в съответствие с изискванията на Директивите на Европейския парламент и Съвета 2014/53/ЕС, относно радио и телекомуникационни крайни устройства, 2014/30/ЕС, относно електромагнитната съвместимост и 2001/95/ЕО „Обща безопасност на продуктите“, както и в съответствие с нормативните актове от националното законодателство.

ЗА ОСИГУРЯВАНЕ БЕЗОПАСНОТО ИЗПОЛЗВАНЕ НА ТОЗИ ПРОДУКТ, СПАЗВАЙТЕ ПРЕДУПРЕЖДЕНИЯТА, УКАЗАНИЯТА И ПРЕПОРЪКИТЕ ОТ ТАЗИ ИНСТРУКЦИЯ!

ВАЖНО! ОСНОВНИ ПРЕДУПРЕЖДЕНИЯ!

ТОЗИ ПРОДУКТ Е ПРЕДНАЗНАЧЕН ДА ВИ ПОМАГА И НЕ МОЖЕ ДА БЪДЕ ЗАМЕСТИТЕЛ НА ИСТИНСКИ И ОТГОВОРЕН НАДЗОР ОТ ВЪЗРАСТЕН! ИЗПОЛЗВАЙТЕ ПРОДУКТА САМО ПО ПРЕДНАЗНАЧЕНИЕ!

- ❖ **ВНИМАНИЕ!** ПРОДУКТЪТ ДА СЕ ПОЛЗВА САМО ОТ ВЪЗРАСТНИ!
- ❖ **ВНИМАНИЕ!** ТОВА УСТРОЙСТВО НЕ Е ИГРАЧКА И НЕ ТРЯБВА ДА БЪДЕ ДОСТЪПНО ЗА ДЕЦА! Не допускайте деца да си играят с частите на бебелефона!
- ❖ **ВНИМАНИЕ!** НИКОГА НЕ ПОСТАВЯЙТЕ УСТРОЙСТВОТО ЗА БЕБЕТО В КОШАРАТА ИЛИ В ЛЕГЛОТО НА ДЕТЕТО!
- ❖ **ВНИМАНИЕ!** ВИНАГИ АДАПТЕРИТЕ, УСТРОЙСТВОТА ЗА РОДИТЕЛЯ И БЕБЕТО (МОНИТОР И КАМЕРА) ТРЯБВА ДА БЪДАТ НЕДОСТЪПНИ ЗА ДЕТЕТО И ИЗВЪН ОБСЕГА МУ, ЗА ДА ИЗБЕГНЕТЕ НАРАНЯВАНИЯ ИЛИ ЗАДУШАВАНЕ!
- ❖ **ВНИМАНИЕ!** ПРЕДИ УПОТРЕБА ИЗВЪРШВАЙТЕ ПРОВЕРКА ЗА ИЗПРАВНОСТТА НА ВСИЧКИ ЧАСТИ НА ПРОДУКТА. Не използвайте продукта, ако установите, че има липсващи или повредени части!
- ❖ **ВНИМАНИЕ!** НИКОГА НЕ ИЗПОЛЗВАЙТЕ БЕБЕФОНА ВЪВ ВЛАЖНА СРЕДА, БЛИЗО ДО ВОДА ИЛИ ПОТОПЕН ВЪВ ВОДА!
- ❖ **ВНИМАНИЕ!** ДА СЕ ПАЗИ ОТ ОГЪН! За да избегнете прегряване, дръжте предавателя (камерата), приемника (монитора) и адаптерите далече от източници на топлина или други уреди, които излъчват топлина.
- ❖ **ВНИМАНИЕ!** Не поставяйте адаптерите на място, където има вероятност дете да ги настъпи. Удар по адаптера, докато той е включен под напрежение, може да доведе до счупването му, при което съществува голям риск от сериозни увреждания!
- ❖ Използвайте само предоставените от производителя адаптери.
- ❖ Ако използвате безжичен телефон, безжично видео устройство, Wi-Fi мрежа, микровълнова фурна или Bluetooth устройства на работна честота 2.4 GHz, и в приемника или предавателя се появят смущения, преместете устройството за бебето на по-голямо разстояние, докато смущенията изчезнат.
- ❖ Не използвайте резервни части и други компоненти, които не са доставени от производителя! Производителят не поема отговорност за безопасността в случай, че са използвани резервни части, различни от оригиналните за одобрения тип или препоръчани от него.
- ❖ Не правете промени или модификации по продукта! Не извършвайте промени в ел. инсталацията на продукта и не добавяйте други ел. части! При необходимост се свържете с търговеца или оторизиран сервис за консултация и ремонт.
- ❖ Преди да включите адаптерите, проверете дали напрежението, посочено върху адаптерите е същото, както на местната електрическа мрежа. В противен случай ще повредите продукта!
- ❖ Не използвайте повредени адаптери.
- ❖ Не отстранявайте етикетите и предупрежденията, поставени върху продукта! Те са важни за всеки, който ги ползва!
- ❖ Дръжте найлоновата опаковка далече от деца, за да избегнете риска от задушаване!

ПРЕДУПРЕЖДЕНИЯ ЗА РАБОТА С ЛИТИЕВО-ЙОННИ БАТЕРИИ

- ❖ Задължително включването на адаптерите да се извършва САМО от възрастен!
- ❖ Не допускате батерията да бъде огъвана, пробивана (особено с метални предмети) или наранявана по друг начин.
- ❖ Зареждайте батерията единствено с предоставените от производителя адаптери!
- ❖ Не допускате късо съединение!
- ❖ Съхранявайте при стайна температура!
- ❖ Не излагайте на директна слънчева светлина!
- ❖ Никога не оставяйте без наблюдения включена за зареждане батерия!

ЗАБЕЛЕЖКА: Гнездото на батерията е разположено в устройството за родителя.

СЪВЕТ: Зареждайте напълно батерията преди употреба, за да я запазите и да удължите периода на използването ѝ.

ВАЖНО! За да подмените батерията, свържете се с търговеца или оторизиран сервис!

ВНИМАНИЕ! След приключване експлоатацията на този продукт, не го изхвърляйте заедно с обикновените битови отпадъци, а го предайте в официален пункт за събиране, където да бъде рециклиран. Отпадъкът, който се образува от повредени електронни и видео устройства, батерии, адаптери, трябва да се събира отделно. Не се допуска да се изхвърлят в контейнери за смесени битови отпадъци! Изхвърляйте ги само в предназначените за целта места. Това ще бъде Вашият значителен принос за опазване на околната среда, за намаляване на възможното вредно въздействие на веществата, съдържащи се в батериите и адаптерите, върху околната среда и човешкото здраве.

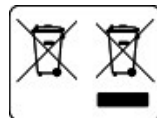

ХАРАКТЕРИСТИКА НА ПРОДУКТА

Цифров видео бебелефон с работна честота	2.4 GHz
Предавателна мощност	18-20 dBm
Режим на модулация	FHSS
Подходяща температура на въздуха за използване на продукта	От 10° C до +38° C
Радиус на действие (без препятствия)	до 50 m на закрито до 270 m на открито
Спектър на разпространение	DSSS
Адаптер, 2 броя	Вход: 100-240V, 50-60Hz Изход: 5.0 $\bar{\bar{=}}$ 1 A

Устройство за родителя: МОНИТОР (приемник), 1 брой



Видео дисплей	5" LCD
Резолюция	1920x1080 p
Батерия	литиево-йонна 3.7 V 2000 mAh
Чувствителност на приемане	- 90 dBm
Потребление на ток	400 mA
Захранване	5V/1000 mA DC

Устройство за бебето: КАМЕРА (предавател), 1 брой

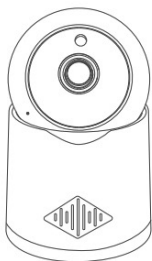

Сензор за изображение, тип	CMOS
Изображение	1080 pxl
Минимално осветление (инфрачервено нощно виждане)	15 lx (IR on)
Нощно виждане, разстояние	3 до 5 m
Ъгъл на завъртане наляво/надясно (панорамен ъгъл)	350°
Ъгъл на преместване нагоре/надолу (накланяне на камерата)	45°
Потребление на ток	350 mA
Захранване	5V/1000 mA DC

ФУНКЦИИ

Двустранна комуникация
Информация за температурата
Музикален плейър
Настройване на време за хранене
Възможност за включване на четири камери
Избор на подходящ температурен диапазон в помещението с бебето
Меню на различни езици
Автоматично нощно виждане
VOX (автоматично включване на устройството за бебето при засичане на звук)
Панорамен изглед/Наклон на камерата
Режим на пестене на енергия
Аларма

ДИАГРАМА НА ОСНОВНИТЕ ЧАСТИ

Комплектът съдържа:

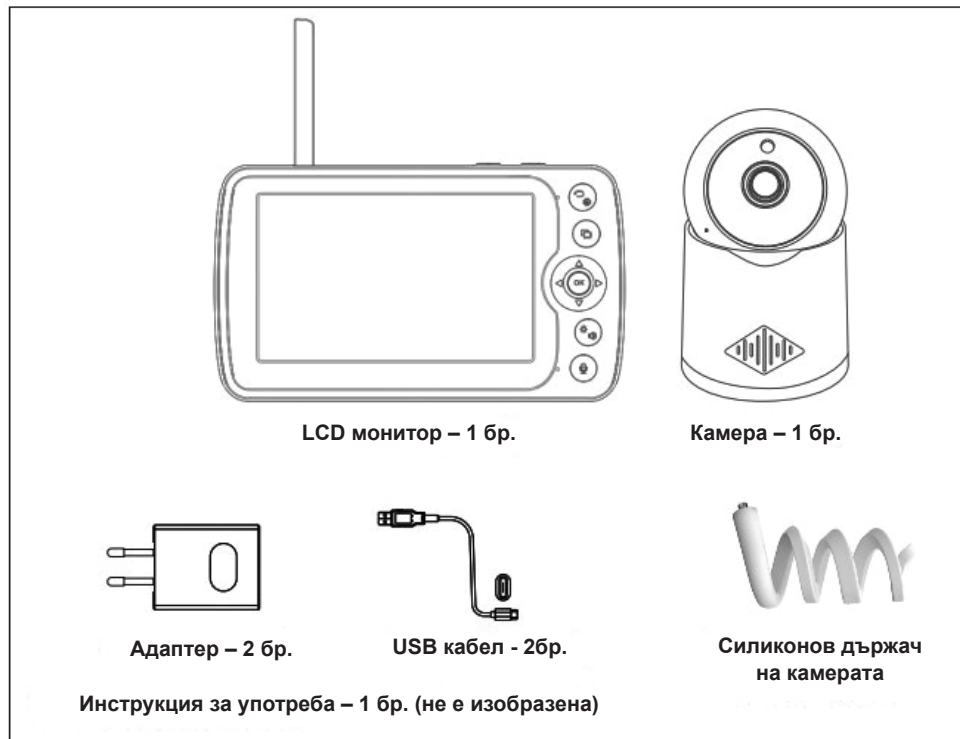

Моля, уверете се, че всички части на продукта са налични.

КАМЕРА (предавател)

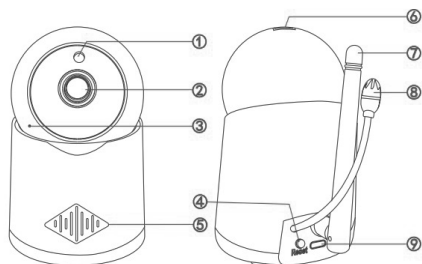

1. Светлинен сензор	6. Вход за TF карта / Micro USB карта
2. Обектив на камерата	7. Антена
3. Улавяне на звука	8. Сензор за температура
4. Бутон за нулиране / рестартиране	9. Micro USB вход за свързване на адаптера (DC5V)
5. Високоговорител	

МОНИТОР (Приемник) – основни части и бутони

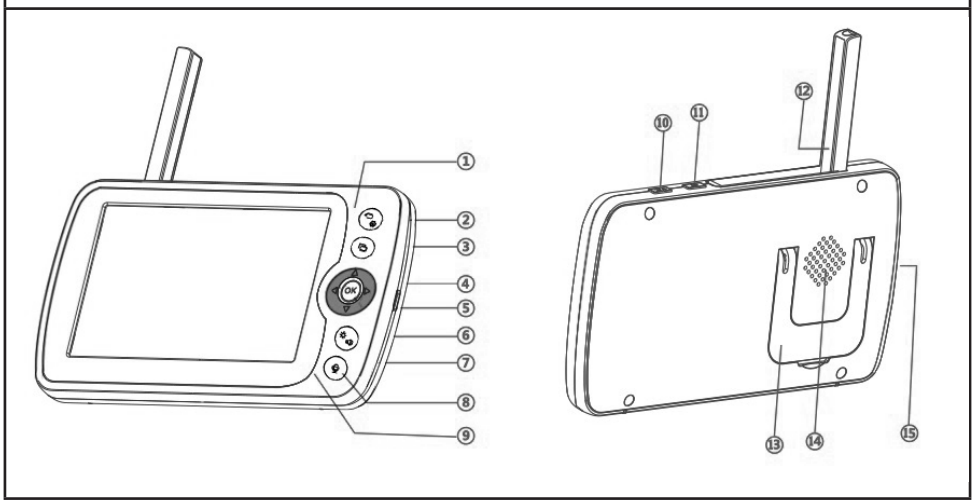

1. Светлинен индикатор: Светлинният индикатор е в **зелен** цвят, когато мониторът работи. Светлинният индикатор е в **червен** цвят при зареждане на батерията. Когато батерията е напълно заредена, светлинният индикатор става в **зелен** цвят.

2. Бутон за връщане стъпка назад/настройки  :

- В режим на наблюдение, натиснете бутона, за да влезете в главното меню;
- В главното меню натиснете бутона, за да се върнете към предишното меню (стъпка назад).

3. Бутон за превключване на камерата  :

- Натиснете бутона, за да превключите камерата от една на друга.

(В горната лента на екрана символа  ще покаже коя камера е избрана);

- Когато на горната лента на екрана се покаже символа , това означава, че мониторът е в режим на автоматична обиколка на камерите и всяко изображение от камерата ще остане за 10 секунди.

4. Бутон за движение на курсора  :

- В режим на наблюдение с бутоните се контролират панорамния ъгъл и ъгъла на наклона на камерата
- В главното меню с бутоните се избира посоката на движение на курсора.

5. Вход за кабела за зареждане на монитора



6. Бутон  : Натиснете бутона, за да влезете в менюто или да потвърдите избраните настройки.

7. Бутон за осветеност и сила на звука  : Натиснете бутона и на монитора ще се визуализират изображения за регулиране осветеността и силата на звука. С бутоните нагоре и надолу ще регулирате осветеността на екрана, а с бутоните наляво и надясно – силата на звука.

8. Бутон за двустранна комуникация  : Натиснете бутона, за да говорите на вашето дете чрез високоговорителя на устройството за бебето (камерата). В горния ляв ъгъл на LCD дисплея на устройството за родителя (монитора) се изобразява символ „микрофон“.

9. Микрофон на монитора

10. Бутон VOX (откриване на звук)  : Натиснете бутона, за да включите VOX функцията.

На горната лента на монитора ще се появи символа  . Натиснете отново, за да изключите VOX функцията (символа  ще изчезне от горната лента).

При активирана функция VOX, LCD дисплеят се включва само, когато устройството за бебето улови звук. Ако не се улови звук, видео дисплеят остава изключен.

11. Бутон ВКЛ./ИЗКЛ. на захранването  : Натиснете бутона продължително, за да включите или изключите монитора. Натиснете бутона еднократно, за да включите монитора в режим на готовност.

12. Външна антена: Поставете антената нагоре, за приемане на по-добър сигнал.

13. Стойка

14. Високоговорител

15. Вход за TF карта (поддържа максимум 128 GB).

Когато поставите картата за първи път в монитора, ще се появи съобщение за форматиране. Трябва да потвърдите като натиснете „ОК“.

ИКНИ НА ЕКРАН НА МОНИТОРА



1	Наличие на сигнал	6	Активиране на музика
2	Заряд на батерията	7	Улавяне на звук: ще се появи при включване на функция VOX
3	Наличие на звук	8	Режим на автоматична обиколка на камерите
4	Стойност на температурата	9	Икона, показваща коя камера е избрана
5	Активиране на напомняне за хранене	10	Дата и час
	Нисък заряд на батерията		Няма сигнал
	Звукова аларма		Аларма за температура
	Напомняне за хранене		

СДВОЯВАНЕ НА КАМЕРАТА С МОНИТОРА

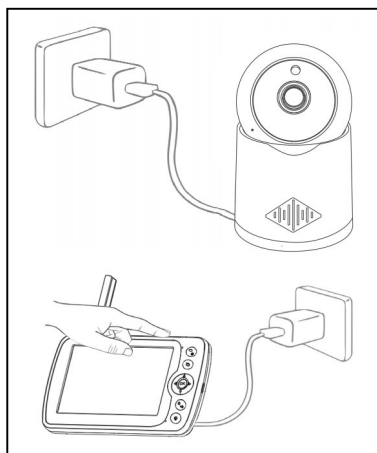

1. Включете камерата в ел. мрежата. След около 3-5 s ще чуете „system starting up“ (старниране на системата).

2. Включете монитора от бутона за ВКЛ./ИЗКЛ. на захранването  .

ВНИМАНИЕ! Уверете се, че батерията на монитора е напълно заредена преди да пристъпите към свързване на двете устройства за първи път.

3. След около 10s след включване на камерата и монитора, на монитора ще се появи картина, след което може да използвате бебелефона.

1. ДОБАВЯНЕ НА НОВА КАМЕРА

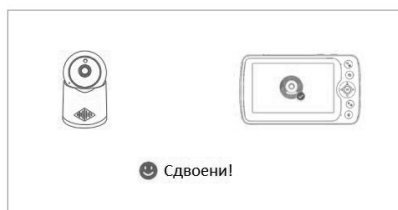
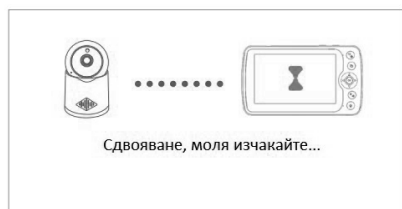
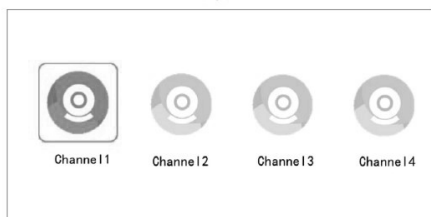
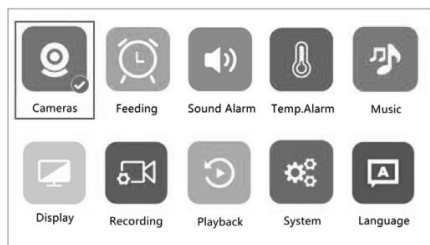

1. Влезте в главното меню и изберете иконата камера (cameras)  .

Изберете икона за камера 1 (Channel 1)  и натиснете бутон **ОК**, за да започне сдвояване.

2. Ако добавянето на камера е неуспешно, проверете дали камерата е включена в захранващата мрежа.

Ако е включена, рестартирайте камерата и се уверете, че камерата и монитора са на разстояние около 2 m. Добавете отново камерата, както е описано по-горе.

3. Ако желаете да включите повече от 1 камера, следвайте стъпките описани по-горе.

2. ДОБАВЯНЕ НА ВРЕМЕ ЗА ХРАНЕНЕ

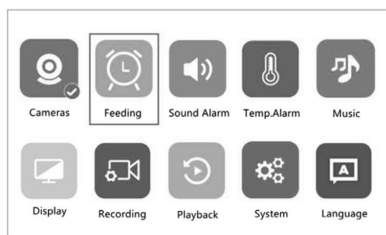

3. ОТКРИВАНЕ НА ЗВУК

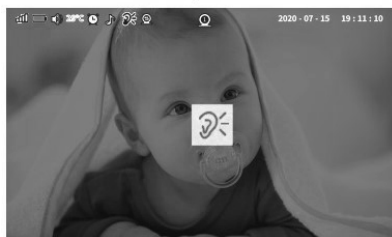

Влезте в главното меню и изберете иконата за време за хранене (Feeding) . С придвижване на курсора наляво и надясно и бутона „ОК“, изберете интервала от време и броя на повторенията (1 или постоянно).

Ако не желаете да използвате функцията „време за хранете“, маркирайте иконата .

1. Влезте в главното меню и изберете иконата за чувствителност при откриване на звук

(Sound Detection) . Опциите са : ниска/средна/висока.

С придвижване на курсора наляво и надясно и бутона „ОК“, изберете една от опциите или изключете тази функция като маркирате

иконата .

2. Натиснете бутона VOX отгоре на монитора, за да включите тази функция и натиснете отново, за да я изключите (можете да я изключите и направо от менюто, както е описано в т.1)

3. При включена функция за откриване на звук, когато камерата улови звук над зададената настройка, екранът на монитора ще светне и

в средата ще се появи . Ще се чуе сигнал от аларма за около 30s.

Ако звукът се запази над зададената настройка, сигналът от алармата ще се чува непрекъснато. Натиснете някой от бутоните на монитора, за да изключите сигнала от алармата, след което изключете и VOX бутона, за да изключите функцията за откриване на звук.

4. АЛАРМА ЗА ТЕМПЕРАТУРА

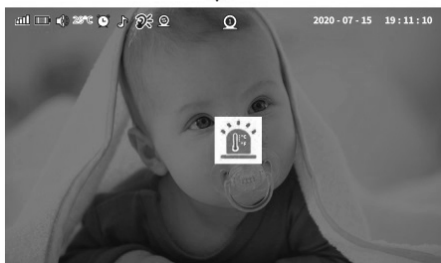
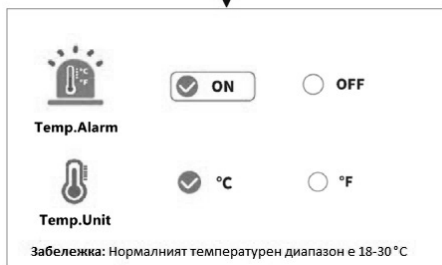
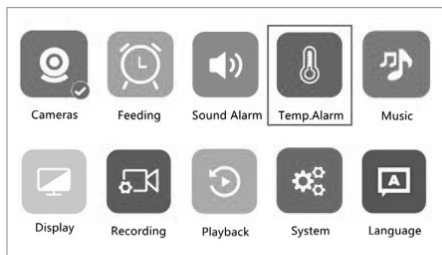

1. Влезте в главното меню и изберете иконата

(Temp.Alarm)  . Може за включите

ON или да изключите **OFF** алармата за температура с придвижване на курсора наляво и надясно и бутона „ОК“.

2. Може да изберете температурата да се

измерва в градуси Целзий **°C** или по

Фаренхайт **°F** като придвижите курсора наляво и надясно и натиснете бутона „ОК“.

3. Температурният диапазон, който е зададен по подразбиране е 18-30 °C. Ако температурата стане по-ниска от 18°C или по-висока от 30°C, ще се задейства алармата.

4. Когато алармата за температура бъде задействана, екранът на монитора ще се включи, в средата му ще се появи икона



и ще се чуе сигнал от аларма.

Сигналът ще продължи 30s. Ако температурата постоянно е над обхвата (над 30°C), сигналът от алармата ще се чува непрекъснато. Натиснете някой от бутоните на монитора, за да го изключите.

5. ПРИСПИВНИ МЕЛОДИИ

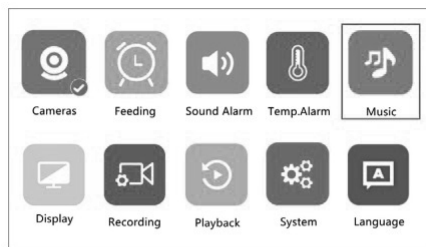

Влезте в главното меню и изберете иконата

(MUSIC)  . Може да изберете мелодии от № 1 до № 8 като придвижите курсора наляво/надясно и нагоре/надолу и натиснете бутона „OK“.

Може да изберете дали да чуете мелодията 1

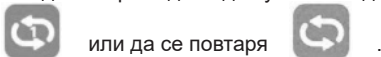

За да изключите тази функция, изберете

иконата  .

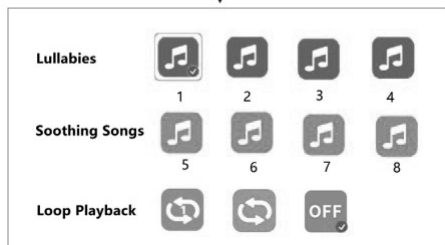

6. НАСТРОЙКИ НА ДИСПЛЕЯ

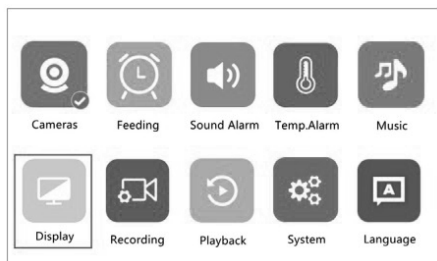

Влезте в главното меню и изберете иконата за

настройки на дисплея (Display)  .

По подразбиране е избрано време за изключване на екрана 1 min. Придвигйте курсора наляво/надясно и натиснете бутона „OK“, за да изберете време от 1 min, 10 min или 30 min.

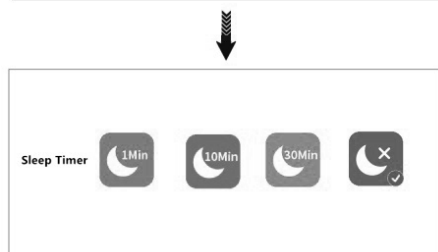

7. ЗАПИСВАНЕ НА ВИДЕО

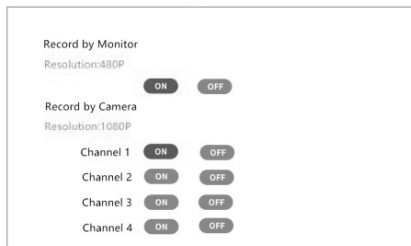
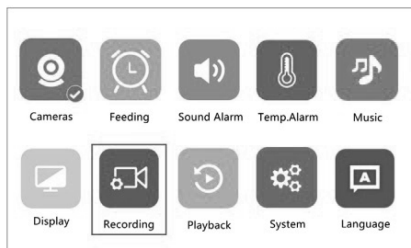

1. Влезте в главното меню и изберете иконата за заснемане на видео (Recording) . Ако не желаете да използвате тази функция,

изберете иконата , за да я изключите.

2. **ВНИМАНИЕ!** Преди да изберете записване на видео, настройте дата и час.

3. Преди първото поставяне на TF карта, ще получите напомняне да форматирате картата. Изберете „ОК“.

4. Камерата с TF карта може да записва с резолюция 1920*1080 във формат mp4. Записът не може да се възпроизвежда на монитора на бебелефона, а на компютър.

5. Монитор с TF карта също може да записва с резолюция 800*400 в AVI формат и записът може да се възпроизвежда директно на монитора.

8. ВЪЗПРОИЗВЕЖДАНЕ НА ВИДЕО

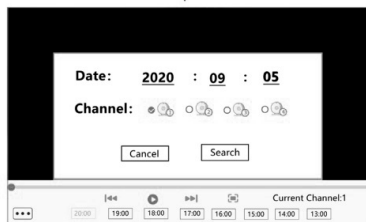

Влезте в главното меню и изберете иконата за възпроизвеждане на видео (Video playback) .

Отрийте видеото, което искате да гледате и натиснете „ОК“.

9. СИСТЕМНИ НАСТРОЙКИ

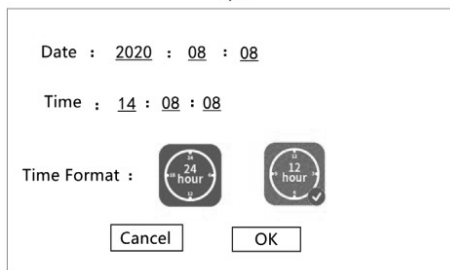
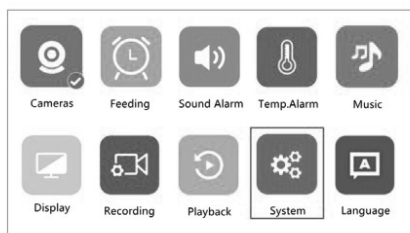

ДАТА И ЧАС

9.1 Влезте в главното меню и изберете иконата за системни настройки (System) .

9.2 Настройка на дата и час 

Настройте на дата и часа като използвате курсорите нагоре/надолу и бутона „OK“.

ВЪЗСТАНОВЯВАНЕ НА ФАБРИЧНИТЕ НАСТРОЙКИ

9.3 Изберете иконата за възстановяване на фабричните настройки (Factory reset)  . Появява се екран с въпрос „Сигурни ли сте, че искате да възстановите фабричните настройки / Are you sure to restore factory settings?“. При желание за възстановяване, трябва да изберете „OK“.

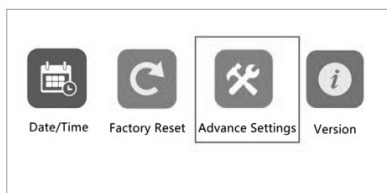
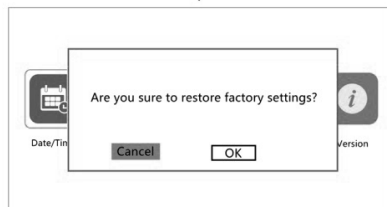

	Capacity	Avai lable	Picture Flip	
Monitor	29GB	24GB		
Channe1	14GB	0GB	<input type="checkbox"/> OFF	<input type="checkbox"/> ON
Channe2	/	/	<input type="checkbox"/> OFF	<input type="checkbox"/> ON
Channe3	/	/	<input type="checkbox"/> OFF	<input type="checkbox"/> ON
Channe4	/	/	<input type="checkbox"/> OFF	<input type="checkbox"/> ON

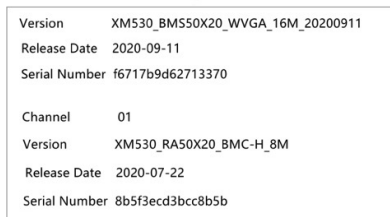

Version	XM530_BM550X20_WVGA_16M_20200911
Release Date	2020-09-11
Serial Number	f6717b9d62713370
Channel	01
Version	XM530_RA50X20_BMC-H_8M
Release Date	2020-07-22
Serial Number	8b5f3ecd3bcc8b5b

ПРЕДВАРИТЕЛНИ НАСТРОЙКИ

9.4 Може да проверите общия и настоящия капацитет на TF картата. За обръщане на картината може да изберете „ON“ или “OFF”.

ИНФОРМАЦИЯ ЗА ПРОДУКТА

9.5 Информация за продукта може да получите като натиснете иконата (Version)  .

10. ЕЗИКОВИ НАСТРОЙКИ / LANGUAGE SETTINGS

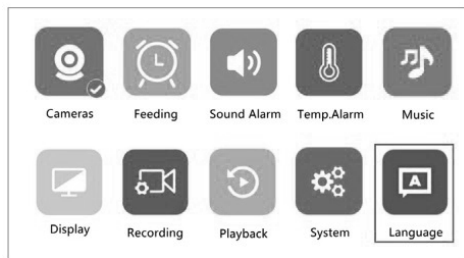

ВНИМАНИЕ! Преди да пристъпите към промяна на езика се уверете, че батерията е заредена. Излъчването на камерата ще се синхронизира с езика на монитора.

Изберете иконата за езикови настройки

(Language settings) , за да изберете желанния език.

Може да изберете от 8 езика:

- Български
- Английски
- Немски
- Испански
- Френски
- Руски
- Италиански
- Португалски

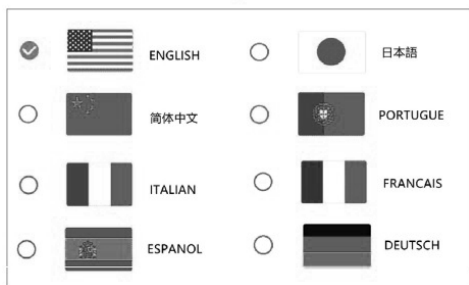

Забележка: Показаните на фигурата езици са примерни.

След избора на език, мониторът ще се рестартира автоматично.

11. МОНТИРАНЕ НА КАМЕРАТА

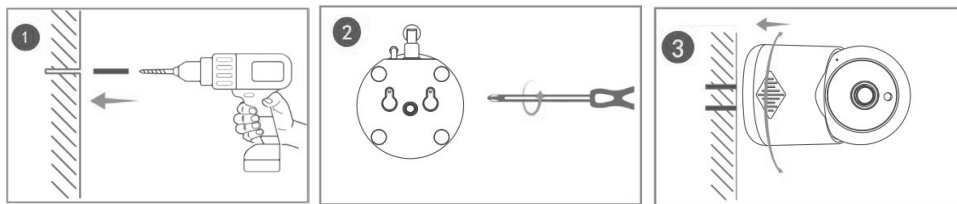

Поставете устройството за бебето (камерата) на удобно място (например на маса) и насочете обектива към зоната, която искате да наблюдавате. Регулирайте устройството за бебе, докато останете доволни от изображението в родителското устройство (монитора). Камерата може да бъде монтирана и на стената, както е показано на фигури 1, 2 и 3.

ВАЖНО! Не поставяйте бебешкото устройство (камерата) в обсега на бебето! Ако има смущения в картината или звука, преместете устройствата на различни места и се уверете, че не са близо до друго електрическо оборудване.

12. СИЛИКОНОВ ДЪРЖАЧ ЗА КАМЕРАТА

Силиконовият държач може да използвате, за да поставите камерата към бебешката кошара, на масата или на друго подходящо за закрепване място.



РАЗРЕШАВАНЕ НА ПРОБЛЕМИ

ПРОБЛЕМ	РЕШЕНИЕ НА ПРОБЛЕМА
Мониторът не показва изображение от камерата	<ol style="list-style-type: none">1. Проверете дали камерата е включена в ел. мрежа.2. Ако камерата е включена в ел. мрежа, нулирайте фабричните настройки и добавете камера, както е описано в т.1 – Добавяне на камера.
Появява се неприятен звук, при използване на функцията за говорене (откриване на звук) на близко разстояние	Когато камерата и монитора са на разстояние 2m един от друг, е възможно да има шум, което е нормално. Намалете силата на звука или поставете камерата и монитора на по-голямо разстояние един от друг.
Зарядът на батерията пада бързо	<ol style="list-style-type: none">1. Ако не е включен режима на готовност на монитора и той работи непрекъснато, зарядът на батерията ще пада по-бързо. За да запазите заряда на батерията, изберете време за изключване на екрана 30 s или 60s.2. Намалете яркостта на монитора.

УКАЗАНИЯ ЗА ПРОФИЛАКТИКА И ПОДДРЪЖКА

- Не стъпвайте върху захранващия кабел и го пазете от прищипване, особено при съединителите, щепселната кутия и точката, в която кабелът излиза от устройството.
- Поставете устройствата за родителя и бебето и захранващите адаптери така, че да им осигурите необходимата вентилация. Не ги покривайте с дрехи, кърпи, завивки или други подобни.
- Винаги изключвайте устройствата от контакта по време на гръмотевични бури или ако няма да ги използвате дълго време.
- Не потапяйте устройствата за родителя и бебето във вода и не ги мийте с течаща вода.
- Почиствайте частите на бебелефона и адаптерите със суха кърпа, след като сте изключили устройствата и сте извадили адаптерите от контакта на ел. мрежа.
- Отпечатайте от пръсти или прах по обектива на устройството за бебето може да се отрази на работата на камерата. Избягвайте да докосвате обектива с пръсти.
- Съхранявайте продукта на хладно и сухо място.

СЪВЕТИ ЗА ПРАВИЛНА УПОТРЕБА:

- Уверете се, че всички части на продукта са изправни.
- Уверете се, че устройствата за родителя (монитор) и бебето (камера) имат пълен обхват;
- Уверете се, че батерията на устройството за родителя (монитор) е напълно заредена;
- Уверете се, че устройството за бебето (камерата) е включено чрез адаптера към източник на захранване и в мрежата има електричество.

VIBEFOR02301WH / JLT-D502

CHIPOLINO

България, Пловдив, ул. „Голямоконарско шосе“ № 1

www.chipolino.com