

Rohinson®

R-92016



Обезвлажнител

Инструкция за употреба

Благодарим Ви че избрахте нашия продукт
Моля прочетете внимателно инструкции и ги пазете за бъдещи справки

Местоположение

Този обезвлажнител е предназначен за приложение в дома. Уреда не трябва да се използва в търговски или индустриални приложения.

Поставете уреда върху гладка и равна повърхност.

Уред работещ на закрито няма да бъде ефективен, при изсушаване на съседно помещение, например килер.

Поставете уреда в помещение, в което температурата няма да падне под 5°C градуса или да е над 32°C градуса.

Оставете най-малко 20-30 см. отстояние от всички страни на уреда.

Затворете всички врати, прозорци и други отвори на помещението, за да се подобри ефикасността на уреда.

Моля поддържайте входящите/изходящи въздушни отвори чисти.

Не използвайте уреда в баня.

Отгоре: 30 см или повече

Отляво: 20 см
повече

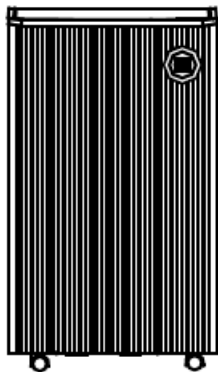

Отдясно: 20 см или
повече

Забележка:

Уредът е снабден с колелца за лесно придвижване. Не се опитвайте да придвижвате уреда върху килим или върху препятствия. В противен случай, водата може да се изсипе от кофата или уреда да се заклези лесно придвижване.

- Този уред може да се използва от деца над 8 годишна възраст и лица с намалени физически, сетивни или умствени възможности или при липса на опит и познания и ако те са оставени без наблюдение само ако са били инструктирани относно употребата на уреда по безопасен начин и да осъзнават възможните опасности.
 - Преди употреба, проверете дали напрежението отбелязано върху уреда отговаря на това в дома ви.
 - Преди почистване изключете уреда и извадете щепсела от контакта.
 - Уверете се, че захранващият кабел не е притиснат от твърд предмет.
- Не изваждайте захранващия щепсел или местите уреда, чрез издърпване на захранващия кабел.
- Не използвайте отоплителен уред в близост до обезвлажнителя.
 - Не изваждайте щепсела с мокри ръце.
 - Използвайте заземен захранващ кабел и се уверете, че е добре свързан и не е повреден.
 - Деца и хора с увреждания нямат право да използват уреда без надзор.
 - Децата не трябва да си играят с уреда.
 - Не допускайте деца да играят или да се катерят върху уреда.
 - Не поставяйте устройството под капещите обекти.
 - Този обезвлажнител има функция памет. Когато никои не се грижи на устройството, моля, изключете го и извадете щепсела или изключете захранването..
 - Не ремонтирайте или разглобявайте уреда сами.
 - Ако захранващият кабел е повреден, той трябва да бъде подменен от производителя, неговия сервизен агент или подобни квалифицирани лица за да се избегне опасност.
 - Почистване и поддръжка не трябва да бъдат правени от деца лишени от надзор.
 - Ако настъпи аномално състояние (например миризма на изгоряло), моля изключете уреда и след това се свържете с техник.
 - Този уред не може да бъде изхвърлен като битов отпадък. Трябва да бъде занесен в определения от властите център за разделно събиране на отпадъци или при посредник, осигуряващ тази услуга.

Внимание

Не използвайте средства за ускоряване на процеса на размразяване или за почистване, различни от тези, препоръчани от производителя. Уредът трябва да се съхранява в помещение без непрекъснато работещи източници на запалване (например: открит пламък, работещ газов уред или работещ електрически нагревател. Не пробивайте или изгаряйте. Имайте предвид, че хладилните агенти не могат да съдържат миризма. количество: 55 гр. Когато машината работи неизправно, не я поправяйте сами. Моля, свържете се с професионална организация или професионално обучен сервизен персонал или сервизна организация, препоръчана от доставчика за ремонт!

Описание

Изглед отпред

Индикатор за
влажност

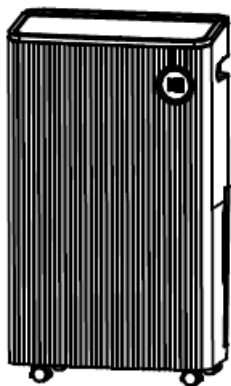

Контролен
панел

дръжка

олелца

Изглед отзад

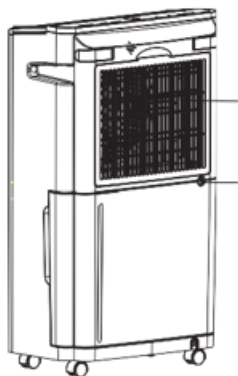

Извод за
постоянен
дренаж

Резервоар
за вода

Преди първа употреба

Преди експлоатация проверете дали поплавъкът е поставен правилно в уреда. По-долу са посочени стъпките за проверка:

1. Хванете дръжките от двете страни на резервоара за вода и го извадете по посока на стрелката.



2. Проверете дали поплавъкът е поставен правилно в уреда. Възможно е да се е изместил по време на транспортирането. Ако не е разположен правилно, го придвижете в правилната позиция на ръка

Начин на работа

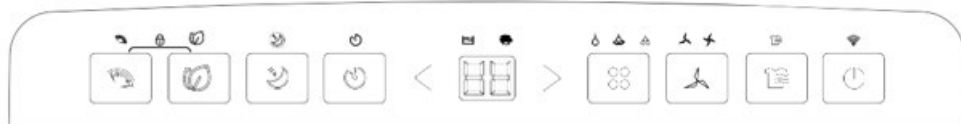

Indicator Lights

Full of water	Air clean	Defrost	strong dehumidifying
TIMER	swinging	Normal dehumidifying	Low wind
Sleep	Child lock	Continuous dehumidifying	High wind
Dry clothes			

- Забележки:
- За да може уреда да работи, кофата за вода трябва да бъде поставена правилно.
- Не изваждайте кофата докато уредът работи.
- Ако искате за използвате маркуч за оттичане на вода, монтирайте маркуча според раздел „Оттичане“.
- Всеки път при натискане на бутон от контролния панел ще прозвучава звуков сигнал. Do not remove the bucket while unit is in operation.

Функции

Бутон захранване или бутон в готовност

Натиснете за да включите/изключите уреда.

Настройка на влажността

Настройте влажността в интервала 30%-80%

В нормален режим натиснете лява или дясна стрелка, за да зададете ниво на влажност

Режим сън

Натиснете бутона, за да включите функцията, докато машината все още работи в който и да е режим. Всички светлини са изключени с изключение на светлината за сън/пълен резервоар/ защита за деца. Натиснете произволен клавиш в режим на заспиване, за да изпълните функции и да се събудите

Пречистване на въздуха

Ако изберете компресора да спре да работи и уредът ще работи само като пречиствател

Auto Swing бутон

Натиснете бутона Auto Swing и съответният индикатор ще светне. Жалузите ще започнат да се люлеят автоматично.

Child Lock бутон

Натиснете продължително бутона Auto Swing и бутона Air clean

Отново натиснете продължително 5 секунди, за да отключите

Fan Speed бутон

Натискането на този бутон може да зададе кръгова скорост на вентилатора като:

Висока, Ниска. Съответният индикатор ще свети за всяка скорост на вентилатора.

Timer бутон

Натиснете този бутон, за да настроите таймера (времеви диапазон 01~24h).

- **Настройка на таймер:**

Когато уредът е включен, натиснете този бутон и индикаторът на таймера ще мига.

Таймерът ще се увеличава всеки път, когато натиснете бутона с 01 до 24 часа.

When time is set, wait for 5s or press this button to turn this function on.

- **Изключване на таймер:**

Ако тази функция е включена, натиснете бутона ТАЙМЕР, докато екранът на таймера е 00 часа

- **Настройка на таймер:**

Когато устройството е изключено, натиснете този бутон и индикаторът на таймера ще мига.

Таймерът ще се увеличава всеки път, когато натиснете бутона с 01 час.

Когато времето е зададено, изчакайте 5 секунди или натиснете този бутон, за да включите тази функция.

- **Изключване на таймер:**

При условие, че тази функция е включена, натиснете бутона ТАЙМЕР, докато екранът на таймера е 00 часа

- **Таймер: 01~24 часа.**

Бутон режим изсушаване

Натиснете бутона, за да изберете режим на работа. След всяко натискане на бутона режимът ще превключва между опциите по-долу

- Normal
- Automatic
- Strong

- Normal

Можете да зададете целевата влажност 30% - 80% и да зададете скоростта на вентилатора, както желаете.

- Automatic

В тази опция уредът работи без избор на влажност, но вентилатора автоматично е на НИСКА скорост. В тази опция не можете да зададете влажността,

- Strong

Нивото на влажност по подразбиране е 30%. Уредът непрекъснато работи с функцията за изсушаване, докато влажността в стаята достигне 30%.

Вентилаторът ще работи на висока скорост и не може да се регулира.

Бутон сушене на дрехи

В тази опция уредът работи, за да изсуши дрехите ви със скорост на вентилатора, ВИСОКА. В тази опция не можете да зададете влажността.

Други инструкции

1. Известяване

Ако резервоара е пълен или не е поставен на място, индикацията ще изгасне за 20 секунди, за да ви напомни да изпразните резервоара или да го поставите обратно на правилното място.

2. Auto Stop

Когато резервоара е пълен, изваден или не е поставен правилно или влажността е с 5% по-ниска от зададената, уредът ще спре автоматично.

3. Memory Function

При загуба на хранване всички настройки се запомнят. Така че, когато хранването бъде възстановено, уредът ще стартира обратно в настройките, в които е бил.

4. Индикатор за пълен резервоар

Това показва, че кофата е пълна или премахната, или не е поставена правилно.

Оттичане

Забележки:

● Не изваждайте кофата, когато уредът е в експлоатация или току що сте го изключили.

В противен случай това може да доведе до процапване на вода по пода.

Не използвайте маркуч, ако се използва резервоара за събиране на вода. Когато е свързан маркуч, водата ще изтича извън уреда вместо да се събира в резервоара.

1. Хванете дръжките от двете страни на кофата за вода и я извадете като следите стрелките. Внимателно изваждайте кофата навън, за да не разлеее водата извън кофата.



2. Изпразнете кофата като хванете дръжката на върха на кофата с едната ръка и захванете дъното на кофата с другата ръка. Използвайте маркуч, ако се използва резервоара за събиране на вода.

3. Поставете обратно кофата за вода по посока на стрелките.

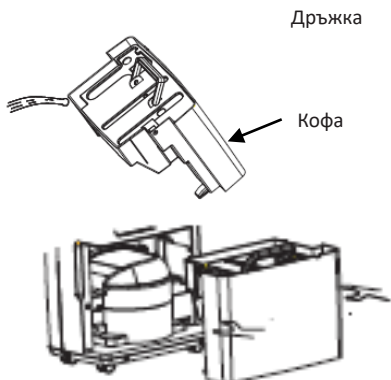

- 
1. Маркуча е включен. Трябва предварително да го подготвите.
[Размер: маркучът трябва да е с външен диаметър от 10мм.и дължина 1м .]
 2. Премахнете кофата от уреда както е указано.
 3. Прокарайте маркуча за източване в дюзата и се уверете, че е здраво заключен.
 - 4.Сменете кофата. Уверете се, че маркучът за източване минава през отвора за оттичане на кофата и е поставен надолу. Отведете маркуча до канал за оттичане. Маркучът не трябва да бъде притискан, за да може водата да се изтича безпрепятствено.
- Забележка: Когато искате да свалите маркуча за източване, пригответе предварително съд за събиране на водата от дюзата.

Поставяне на въздушен филтър на обезвлажнителя

Забележки:

Времето на живот на филтъра с йони и филтъра с активен въглен зависи от въздуха

в околната среда, обикновено се заменя след 1 година.

Ако е мръсен, почистете праха и замърсяванията с четка на слънце.



-Преди почистване изключете уреда и извадете щепсела от контактната мрежа. В противен случай има риск от токов удар.

-Не мийте уреда с вода, в противен случай има риск от токов удар.

-Не използвайте летливи течности (като например разреждател или бензин)

В противен случай това ще повреди външния вид на устройството.

1. Решетка и корпус Почистване на корпуса:

За отстраняване на прах от корпуса използвайте мека кърпа за забърсване.

При повече натрупвания напр. мазнини използвайте мек препарат за почистване.

2. Резервоар за вода

На всеки няколко седмици почиствайте кофата, за да предотвратите растежа на мухъл, мана и бактерии. Използвайте мека четка за почистване на кофата и след това изплакнете.

Внимание

● Не експлоатирайте уреда без филтър. В противен случай в изпарителя ще попадне прах и това ще се отрази на ефективната работа на уреда.

● Не сушете въздушния филтър с огън или със сешоар. В противен случай филтъра може да се деформира или да бъде изгорен.

● Не използвайте уред за почистване на прах или четка, защото филтърът може да се повреди.

Проверка преди употреба

● Проверете дали изхода за въздух не е блокиран.

● Проверете дали захранващия щепсел и контакт са в добро състояние.

● Проверете дали въздушния филтър е чист.

● Проверете дали маркучът за източване не е повреден.

Дългосрочно съхранение

Когато няма да използвате уреда за дълъг период от време, препоръчваме да изпълните следните стъпки:

Уверете се, че не е останала вода в кофата и че маркучът е отстранен.

Почистете уреда и го увийте добре, за да предотвратите събирането на прах

Отстраняване на неизправности

- Не всички изброени по-долу проблеми са неизправности.

Проблем	Възможна причина
Обезвлажнителят не работи. Не могат да се задават контроли.	Уредът работи при температури над 32 или под 5 градуса. Кофата е пълна.
Внезапен шум по време на работа.	Шумът се усилва, ако компресорът стартира. Неизправност в хранването. Уредът е поставен на неравен под.
Влажността не спада.	Твърде голяма зона за обезвлажняване. Капацитетът на обезвлажнителя е недостатъчен. Отворени врати. В помещението има произвеждащи пара уреди.
Малък или никакъв ефект при обезвлажняване.	Твърде ниска температура в помещението. Неправилно зададено ниво на влажността. Ако уредът работи в помещение, в което температурата е между 5 и 15 градуса, ще започне да се размразява автоматично. Компресорът спира за кратък период (вентилаторът работи при висока скорост). След като уредът прекрати размразяването се връща към нормална работа.
При първото стартиране изпусканият въздух има странна миризма.	Поради увеличаващата се температура на топлообменника въздухът може да има в началото странна миризма.
Уредът шуми.	При работа върху дървен под уредът може да шуми.
Издаване на свистящ звук.	Това е нормално. Това е звукът от протичане на охладителен агент.

- Проблем с изтичане на вода.

Проблем	Възможни причини	Решение
При използване на маркуча за източване се появява вода в кофата.	● Проверете свързката .	● Свържете дренажна добре
	● Дренажният маркуч не е инсталиран правилно.	● Свалете маркуча за източван и го заменете. Уверете се, че маркучът е свързан правилно.

Уредът не стартира

Проблем	Възможни	Решение
Индикаторът на захранването не свети, когато уредът е свързан.	<ul style="list-style-type: none"> ● Не стига ток до уреда или щепселът не е поставен правилно в контакта. 	<ul style="list-style-type: none"> ● Проверете дали има електричество. Ако няма, изчакайте да се възстанови. ● Проверете дали щепсела и контакта са изправни. ● Проверете дали захранващият щепсел не се е разхлабил. ● Проверете дали захранващият кабел не е повреден.
	<ul style="list-style-type: none"> ● Бушонът е изгорял. 	<ul style="list-style-type: none"> ● Подменете бушона.
Индикаторът за пълна кофа свети.	<ul style="list-style-type: none"> ● Кофата за вода не е поставена правилно. ● Кофата е пълна. ● Кофата е свалена. 	<ul style="list-style-type: none"> ● Изпразнете кофата и я поставете обратно на мястото ѝ.

Кодовете за неизправности на устройствата са в състояние
Екран "E2" --- Температурният сензор и влажност е повреден

Процедура за размразяване

Моля, имайте предвид, че ако температурата на помещението е по-ниска от 24 ° C, устройството ще започне да се размразява!

≥ 24 ° C: няма размразяване

18-23 ° C 2 часа изсушават след 5 мин размразяване, цикъл;

12-18 ° C: 25 мин. Изсушава, след това 5 мин размразяване, цикъл;

5-12 ° C: 8 мин. Изсушава, след това 3 мин размразяване, цикъл; 5-12 ° C

≤ 5 ° C: защита на уреда, компресор на вентилатор. Целият режим на работа не може да бъде активиран, освен в режим на циркулация на въздуха.

- Уредът не изсушава въздуха според очакванията.

Лошо изпълнение на изсушаване	Проверете дали нещо не пречи на уреда.	Уверете се, че наоколо няма завеси или мебели, които блокират
	<ul style="list-style-type: none"> • Въздушният филтър е прашен и запушен 	<ul style="list-style-type: none"> • Почистете филтъра.
	<ul style="list-style-type: none"> • Вратите и прозорците са 	<ul style="list-style-type: none"> • Проверете дали всички ввратаатии и прозорци са плътно затворени
	Стайната температура е ниска.	<ul style="list-style-type: none"> • Топлата температура е подходяща за изсушаване, ниската температура ще намали ефективността на уреда. Този уред трябва да работи в помещение, където



ВАЖНА ИНФОРМАЦИЯ ЗА ПРАВИЛНОТО ИЗХВЪРЛЯНЕ НА ПРОДУКТА В СЪОТВЕТСТВИЕ С ДИРЕКТИВА 2002/96/ЕО НА ЕО.

Накрая на жизнения му цикъл този продукт не трябва да се изхвърля като битов отпадък.

Трябва да бъде занесен в определения от властите център за разделно събиране на отпадъци или при посредник, осигуряващ тази услуга.

Разделното изхвърляне на домашни уреди предотвратява възможните негативни последствия за околната среда и здравето, произтичащи от неправилното изхвърляне и позволява да бъдат отделени съставлящите го материали като така значително се спестяват енергия и ресурси. За да напомня за необходимостта домашните уреди да се изхвърлят отделно, продуктът е маркиран със задраскан контейнер на колела.

