

# JIMMY

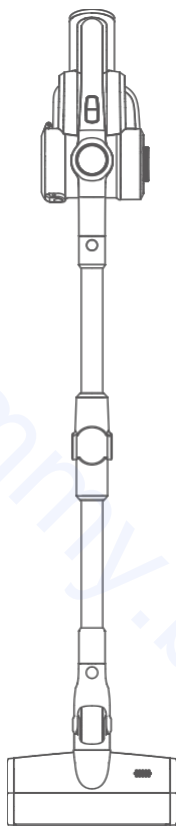

H8

Ръководство за употреба

Прахосмукачка

# Инсталация

## Разопаковане

Отворете опаковката, извадете стириопора, всички аксесоари и уреда, премахнете найлоновите торбички и ги запазете за целите на бъдещата поддръжка и ремонт.

## Име на частите

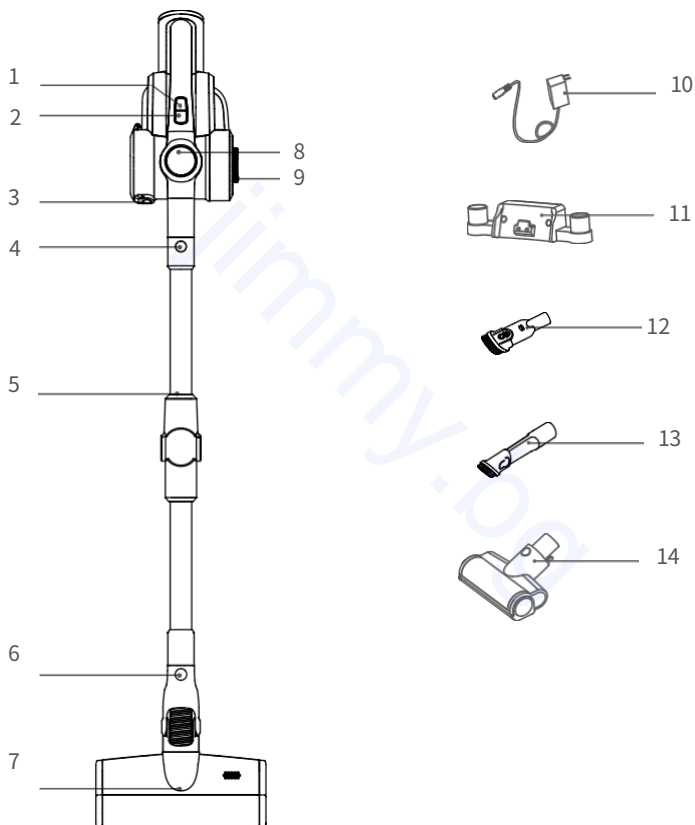

1. Режим  
4. Копче за отключване на металната тръба  
7. Четка за под

2. Вкл./Изкл.  
5. Гъвкава метална тръба  
8. LED дисплей  
11. Стойка за зареждане  
14. Четка против акари

3. Копче за освобождаване на контейнера за прах  
6. Копче за освобождаване на контейнера за прах  
9. HEPA филтър  
12. в- 1 крайник за тапицери

## Съдържание

Име	Безжична прахосмукачка	Ел. глава за под	Четка против акари	Накрайник за тесни пространства	2- в- 1 накрайник за тапицери
Количество	1	1	1	1	1
Име	Стойка за зареждане	Метална тръба	Пакет батерии	Зарядно устройство	Ръководство за употреба
Количество	1	1	1	1	1

## Сглобяване и разглобяване на продукта

### Сглобяване на електрическата глава за под и метална тръба

При свързване дръжте електрическата глава за под с лявата си ръка в показаната посока, използвайте дясната си ръка, за да поставите металната тръба вертикално в главата за пода, подравнете те я с проводящата игла, натиснете дръжката, докато се чуе звук "щрак" (фиг. 1).

Внимание: Дръжте дръжката и главата за под в една и съща посока, проводящата игла трябва да се изравни с гнездото.

При опаковане, съхранение или почистване, ако електрическата глава за пода трябва да се отстрани, натиснете четката освободете бутона, както е показано на снимката, и издърпайте електрическа глава в посоката, показана на снимката. (фиг. 2)

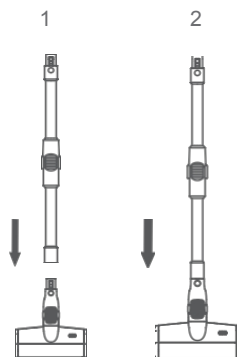

### Сглобяване на батерията и прахосмукачката.

Сглобяване на батерията: Дръжте прахосмукачка в едната ръка, дръжте батерията в другата ръка, насочете се към жлеба на корпуса, Поставете батерията в съответствие с посоката на стрелката, показана на снимката, и след това издърпайте батерията след монтажа, за да се уверите, че не се е разхлабила. (фиг. 3)

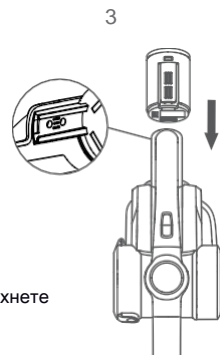

Внимание: когато прахосмукачката не се използва дълго време, моля премахнете батерията, опаковане уреда и го съхранявайте на хладно и сухо място, избягвайте пряка слънчева светлина или влажна среда.

## Сглобяване на метална тръба и безжичната прахосмукачка

Първо, сглобете главата за под и металната тръба в съответствие с метода за сглобяване на електрическа подова глава и метална тръба (фиг. 4).



## Сглобете главата за пода, металната тръба и безжичната прахосмукачка

Както е показано със стрелка, подравнете проводящата игла на металната тръба със съединителя на смукателния накрайник, натиснете нагоре, докато се чуе звук "црак" (фиг. 5).

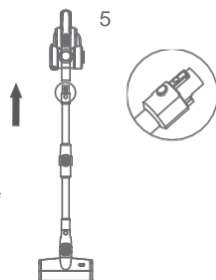

## Сглобяване на станцията за зареждане

Последователност на сглобяване: (фиг. 6)

1. Поставете сглобената прахосмукачка в станцията за зареждане и подравнете прахосмукачката към стената. Фиксирайте позицията на държача за зареждане, като се уверите, че главата на пода не докосва земята.

2. Свалете прахосмукачката, поставете стената, която предпазва филм (опакован с ръководството за потребителя) на стената и пробийте отвори, поставете разширителната тръба. ①

3. Поставете държача за зареждане върху позицията на разширителната тръба, застопорете винта като ②. Сглобеният държач за зареждане е като на фиг. ③.

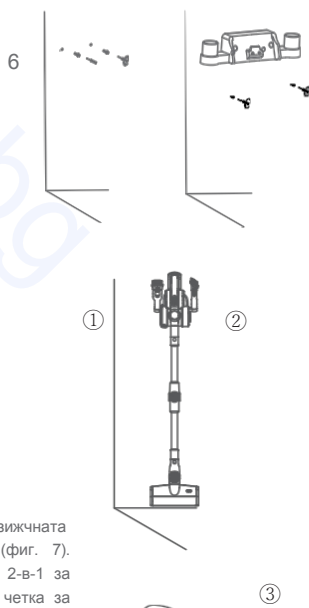

## Монтаж на аксесоари

За по-голямо удобство при употреба този продукт е специално оборудван с някои аксесоари за ръчната част на прахосмукачката. Когато използвате само ръчната прахосмукачка, можете директно да свържете аксесоарите според нуждите си.

## Сглобяване на аксесоари към прахосмукачката

Подравнете конектора на електрическата четка за матраци с безжичната прахосмукачка, вкарайте до края, както е показано на картинката (фиг. 7).  
Внимание: Безжичната прахосмукачка може да се свърже с накрайника 2-в-1 за тапицерии и накрайника 2-в-1 за тесни места, както и електрическата четка за матраци.

## Използване на продукта

На вниманието на:

1. Когато използвате продукта за първи път, батерията не е напълно заредена. Необходимо е да заредите прахосмукачката, преди да я използвате.
2. Когато капацитетът на батерията е по-малък от 20%, машината автоматично преминава в икономичен режим и не може да работи в максимален режим.

### Зареждане

Когато захранването на прахосмукачката е недостатъчно, заредете прахосмукачката навреме; Когато напрежението е твърде ниско, за да се защити батерията, прахосмукачката ще се изключи автоматично, като в този момент прахосмукачката трябва да се зареди. Когато зареждате, слобете батерията към машината, включете конектора на зарядното устройство в контакта за променлив ток, а другия край към прахосмукачката, за да започнете да зареждате. Когато LED дисплеят на ръчната прахосмукачка покаже увеличаване на мощността, това означава, че прахосмукачката се зарежда. Когато зареждането приключи, LED дисплеят показва 100 % мощност (фиг. 8).

ВНИМАНИЕ:

1. След зареждане издърпайте щепсела на зарядното устройство от контакта и спрете зареждането.
2. Ако захранващият кабел е повреден, за да се избегне опасност, той трябва да бъде заменен от професионалисти на производителя, ремонтен агент или подобен отдел.

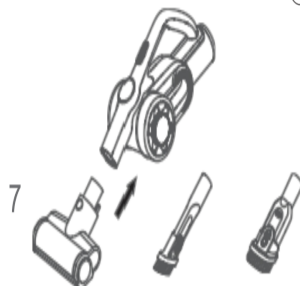

8

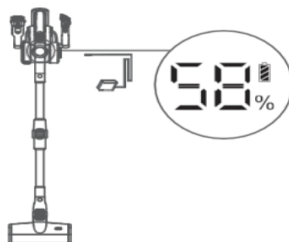

### Използване на прахосмукачката

9

Свалете прахосмукачката от държача, натиснете бутона за включване/изключване на дръжката, за да стартирате или спрете прахосмукачката. Когато машината е включена, тя работи в автоматичен режим, натиснете бутона за захранване, за да преминете в режим Turbo, натиснете отново, за да преминете в режим Max, и отново, за да преминете в режим Eco. Режимът на работа на прахосмукачката се превключва в последователността Auto (Автоматичен), Turbo (Турбо), Max (Макс), Eco (Еко) чрез натискане на бутона за режима (Фиг. 9).

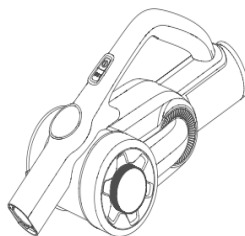

Режим на работа на прахосмукачката:

Автоматичен режим: Регулира мощността автоматично в зависимост от различните видове настилки. Подходящ за всички видове подове.

Турбо режим: Подходящ за късокосмести клилими.

MAX Режим: Подходящ за дългокосмести килими с дълга коса.

Есо режим: Подходящ за твърди подове, дървени настилки, плочки и др.

## Използване на гъвкава метална тръба

10

Гъвкавата метална тръба има два режима: вертикален и огъвач. Вертикалният режим е еквивалентен на нормалната метална тръба. Режимът на огъване може да се използва за почистване под дивана, масата или леглото и др. Когато е необходим режим на огъване, натиснете бутона за освобождаване и металната тръба може да постигне ъгъл на огъване 0-90° (фиг. 10)

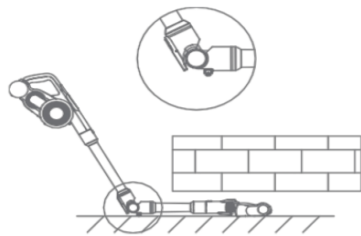

## Използване на електрическа глава за под

Електрическата подова глава може да се използва за почистване на килими с къс косъм, твърди подови настилки или плочки (фиг. 11).

11-1

11-2

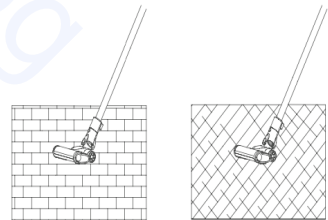

### ВНИМАНИЕ

По време на работа на електрическата четка за под, ако има поемане на голямо количество чужди тела или твърде много влакна, или дори погрешка дете да постави ръката си в дюзата, ролката на четката ще спре, електрическата глава за под ще спре, за да не се стигне до инцидент и да се защити двигателя и четката.

## Използване на аксесоари

Накрайник за тесни пространства: подходящ за почистване на процеци, ъгли на врати или прозорци и други тесни пространства (фиг. 12).

2- в- 1 накрайник за тапицери: подходящ за почистване на шкаф, перваз на прозорец, диван и повърхност на маса (фиг. 13).

Четка против акари: Подходящ за диван и матрак. Ролката на четката елиминира и след това почиства прахови акари и елергени от дивана и леглото.

Почистване на контейнера за прах и филтъра

1. Натиснете бутона за освобождаване на контейнера за прах.
2. Изхвърлете прахта в кофата за боклук от долната част на контейнера за прах (фиг. 15).
3. Завъртете стойката за HEPA филтъра, за да отворите контейнера за прах.
4. Завъртете стойката на HEPA филтъра, за да го измиете. Филтърът трябва да е НАГЪЛНО сух, преди да се сложи отново в прахосмукачката. (Фиг.17)
5. Подушете и почистете HEPA филтъра (сменете, ако е нужно).

12

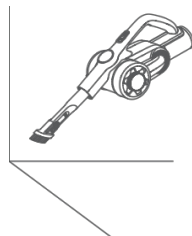

13

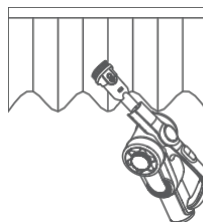

14

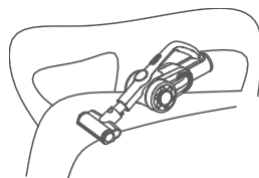

15

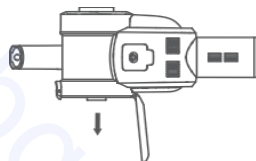

16

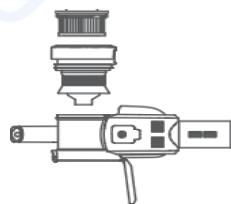

17

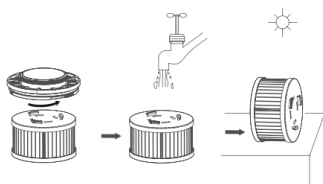

## Почистване на електрическа четка

Извадете ролката на четката, както е показано на снимката, за да я почистите. (фиг. 18)

18

1. Натиснете бутона за освобождаване на ролката с четката и ролката с четката автоматично ще се извади.
2. Извадете едната страна на ролката с четката в същата посока, както е показано на снимката, след което ролката с четката може да се извади, за да се почисти.
3. След почистване и подмяна го сглобете отново в обратната последователност.

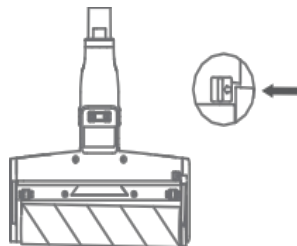

## Почистете въздушния път на четката за под

19

Когато прахосмукачката ене се използва дълго време трябва да премахнете батерията. Натиснете бутона за освобождаване на батерията, извадете батерията в посоката на стрелката и поставете батерията в пластмасова торбичка, след което я съхранявайте на хладно и сухо място, не я поставяйте на пряка слънчева светлина или влажна среда. (Фиг. 19)

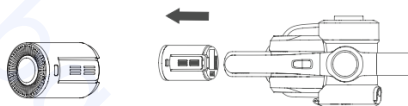



## Бележки за безопасност

Тази прахосмукачка е предназначена за домашна употреба. Не я използвайте за търговски или други цели.

Моля, прочетете внимателно това ръководство за употреба преди употреба, запазете го правилно и го съхранявайте за бъдеща употреба.

Не поставяйте прахосмукачката в близост до огън или други съоръжения с висока температура.

Не използвайте и не съхранявайте машината при екстремно лоши условия, например при висока температура. Препоръчително е да я използвате на закрито при температура от 5 °C до 40 °C. Съхранявайте машината на сухо място и избягвайте пряка слънчева светлина.

Заредете напълно батерията преди първата употреба или след дълго съхранение.

Преди да използвате прахосмукачката, уверете се, че ролката е сглобена, в противен случай това може да доведе до блокиране на вентилатора на двигателя, което да доведе до изгаряне на двигателя.

Моля, не използвайте прахосмукачката за събиране на перилни препарати, масла, стъклена шлака, игли, пепел от цигари, мокър прах, вода, запалки и др.

Моля, не използвайте прахосмукачката за събиране на дребни частици като цимент, гипс на прах, прах за стени или големи предмети като хартиени топчета, в противен случай това ще доведе до неизправности като блокиране и изгаряне на двигателя.

Избягвайте да блокирате входа за въздух или ролката на четката, защото това може да доведе до повреда на двигателя.

Не изливайте и не пръскайте вода или други течности в машината, за да избегнете късо съединение, което да доведе до изгаряне на машината.

Ако ролката не работи, проверете дали ролката не е заплетена с коса или други дълги влакна, почистете го навреме.

Когато съхранявате машината за дълго време, уверете се, че акумулаторът е напълно зареден преди съхранението и зареждайте машината поне на всеки три месеца.

Изключете зарядното устройство от електрическата мрежа, за да почистите или ремонтирате машината. Придържайте зарядното устройство, когато го включвате или изключвате, и не дърпайте кабела за зареждане.

Почиствайте машината със суха кърпа. Течности като бензин, алкохол, разределител за лак ще причинят напукване или избледняване на цвета и не могат да се използват.

Ако уредът не работи след пълно зареждане, тя трябва да бъде проверена и ремонтирана в нашия сервиз. Моля, не разглобявайте уредът самостоятелно, гаранцията Ви няма да важи.

Когато изхвърляте уреда моля, натиснете бутона за освобождаване на батерията извадете батерията уверете се, че машината е изключена от захранването и е обработена правилно. Не изхвърляйте машината в огън, вода или почва.

Ако течността от батерията попадне върху кожата или дрехите ви, измийте ги с вода, а ако има някакъв дискомфорт, незабавно отидете в болница.

Не използвайте неоригинални батерии, за да избегнете повреда на машината и проблеми с безопасността.

Избягвайте да използвате прахосмукачката, за да събирате лесно блокиращи предмети, като например: найлонови торбички, хартия за бонбони, големи парчета хартия, които могат да повлияят на функцията и дори да доведат до повреда в работата. Моля, почистете навреме чуждите тела върху главата на пода, след което тя ще работи нормално. Изхвърленият батериен пакет трябва да се рециклира безопасно, не го изхвърляйте случайно.

## Отстраняване на неизправности

Моля, проверете следните проблеми, преди да ги изпратите уреда към сервиз..

Проблеми	Възможни причини	Решения
Моторът не работи	Батерията няма енергия	Зареждане на прахосмукачката
Моторът не работи	Металната тръба, главата за под, комплектът батерии и прахосмукачката не са сглобени правилно	Проверете дали аксесоарите са монтирани правилно към прахосмукачката
Капки засмукване	Пълен контейнер за прах	Почистете контейнера за прах
Капки засмукване	Филтърът е блокиран	Почистете или сменете филтъра
Капки засмукване	Въздушната пътека на главата за под е блокирана	Почистете въздушния път на главата за под
Кратко време за работа след зареждане	Машината не е напълно заредена	Следвайте ръководството за употреба, за да заредите напълно батерията
Кратко време за работа след зареждане	Стара батерия	Нови батерии могат да бъдат закупени от българския дистрибутор

Внимание: Ако възникнат други повреди, които се нуждаят от професионални намеса за да се избегне опасност, уредът трябва да бъде ремонтиран или заменен от производителя или търговецът, от който е закупен.

# Спецификация на продукта

## Технически параметри

Модел №.	H8
Номинално напрежение	25.2V $\equiv$
Номинална мощност	500W
Входно напрежение на адаптера	100-240V $\sim$ 50/60Hz 0.8A
Изходно напрежение на адаптера	30V $\equiv$ 600mA
Номер на модела на електрическата подова глава	JV63
Номинална мощност на електрическата подова глава	30W
Капацитет на батерията	2500mAh
Време за зареждане	5h

## Схема на електрическата верига

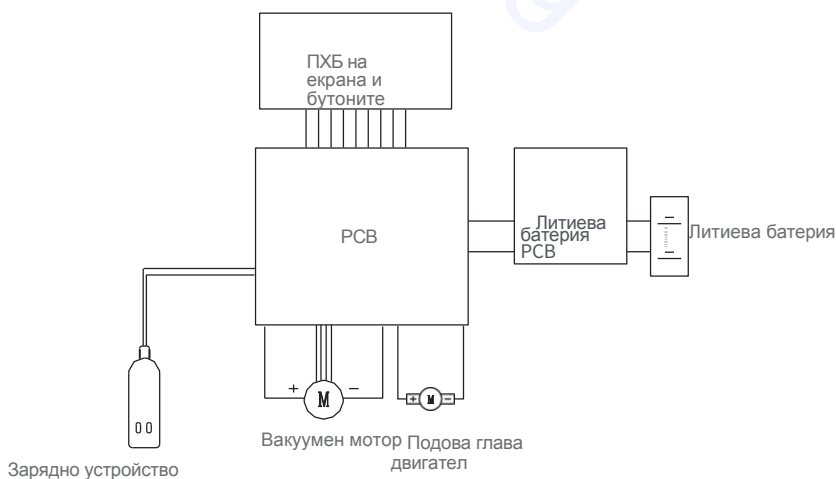

## Производител Информация

Производител	Kingclean Electric Co., Ltd
Адрес	No.1 Xiangyang Road, Suzhou New District, Jiangsu Province 215009, Китай



## Изхвърляне

Машината, аксесоарите и опаковката трябва да се сортират за рециклиране, щадящо околната среда.



Не изхвърляйте машината в битови отпадъци!

## Само за страните от ЕС:

Съгласно Европейската директива 2012/19/ЕС машините, които вече не са годни за употреба, и съгласно Европейската директива 2006/66/ЕО дефектните или употребявани батерии/акумулатори трябва да се събират разделно и да се изхвърлят по екологосъобразен начин.

## Батерии/акумулатори:

Вградените батерии могат да се изваждат за изхвърляне само от квалифициран персонал. Отваряне на корпуса може да повреди или унищожи машината.

Не изхвърляйте акумулаторните батерии в битови отпадъци, огън или вода. Ако е възможно, акумулаторните батерии трябва да се изтощават, събират, рециклират или изхвърлят по начин, щадящ околната среда.

Може да се промени без предизвестие.

## Гаранционна информация

Този продукт има двегодишна гаранция от датата на закупуване.

От гаранцията са изключени нормалното износване, търговската употреба, промените в уреда, както е закупен, дейностите по почистване, последиците от неправилна употреба или повреда от страна на купувача или трето лице, повреди, които могат да бъдат приписани на външни обстоятелства или са причинени от батериите.

1L-02

JIMMY

jimmy.bg



Свържете се с нас - ще ви отговорим в рамките на 1 работен ден.

Web: [www.jimmy.bg](http://www.jimmy.bg)  
Email: [info@jimmy.bg](mailto:info@jimmy.bg)