

Ръководство за употреба | : Изпарителен Овлажнител

СЪДЪРЖАНИЕ НА ПАКЕТА

- 1 x Смарт изпарителен овлажнител
- 4 x Абсорбиращ филтър (предварително инсталиран)
- 1 x Захранващ адаптер
- 1 x Четка за почистване
- 1 x Маркуч за пълнене с вода
- 1 x Гъба за воден филтър (1 предварително инсталирана гъба)
- 1 x Чанта за съхранение
- 1 x Дистанционно управление
- 1 x Ръководство за потребителя
- 1 x Ръководство за бърз старт

ТЕХНИЧЕСКИ СПЕЦИФИКАЦИИ

Модел	L
Захранване	2
Мощност	3
Капацитет на резервоара за вода	€

Максимална производителност на мъгла	1
Максимално време на работа	7
Нива на шум	2
Ефективен обseg	3
Размери	1
Тегло	1
Захранващ адаптер	E
Wi-Fi® честота	2
Обхват	M
Bluetooth® честота	2
Обхват	M

***ЗАБЕЛЕЖКА:** Овлажнителят може да работи по-дълго при влажността на околната среда.

ЗАБЕЛЕЖКА: За да получите достъп до допълнително приложение VeSync.

Звукът от изпомпването при липса на вода може да д

ИНФОРМАЦИЯ ЗА БЕЗОПАСНОСТ

За да намалите риска от пожар, токов удар или други нараняв
безопасност.

ОБЩА БЕЗОПАСНОСТ

- Използвайте вашия овлажнител само както е описано в то
- Не използвайте уреда, без да сте отстранили пластмасова
филтрира вода и може да прегрее, което може да предизв
- Не използвайте вашия овлажнител на открито.
- Дръжте овлажнителя си далеч от вода и мокри или влажни
течност.
- Не използвайте в райони с прекомерна влажност.
- Дръжте вашия овлажнител далеч от източници на топлина
- Не използвайте на места, където има запалими газове, па
изпарения от промишлени масла.
- Съхранявайте на разстояние поне 5 фута / 1,5 м от места,
- Децата не трябва да си играят с уреда.
- Не позволявайте на децата да си играят с пластмасовата
опаковка след разопаковане на фитилните филтри.
- Не поставяйте нищо в който и да е отвор на овлажнителя.

- Децата трябва да бъдат наблюдавани, за да се гарантира, за вентилация.
- Не сядайте върху уреда и не поставяйте тежки предмети е
- Не добавяйте етерични масла, допълнителни течности за резервоар. Това ще повреди овлажнителя и ще доведе до
- Винаги изключвайте овлажнителя от електрическата мреж филтъра).
- Не използвайте вашия овлажнител, ако е повреден или не опитвайте да го ремонтирате сами. Свържете се с отдела

ВНИМАНИЕ: За да намалите риска от пожар или ток било полупроводникови регулатори на скоростта (кат

- Почистването и поддръжката на уреда не трябва да се изе
- Този уред може да се използва от деца на възраст от 8 год или умствени способности или с липса на опит и познания относно използването на уреда по безопасен начин и разб
- Не е предназначен за търговска употреба, а само за дома

ЗАХРАНВАЩ АДАПТЕР И КАБЕЛ

- Дръжте овлажнителя близо до контакта, към който е вклю

- Адаптерът на вашия овлажнител има поляризиран щепсел в поляризиран контакт само по един начин. Това е функци удар. Ако щепселът не пасва, обърнете щепсела. Ако отнс Не пропускайте тази стъпка за безопасност.
- Никога не поставяйте адаптера в близост до източник на т
- Не работете със захранващия адаптер или щепсела с мок течности.
- Не покривайте кабела с килим, мокет или друго покритие.
- Дръжте кабела далеч от места, където често се разхождат спънете.
- Този овлажнител трябва да се използва само с адаптера з
- Ако захранващият адаптер е повреден, той трябва да бъд подобна квалификация, за да се избегне опасност от елек обслужване на клиенти.
- Захранващият адаптер на този овлажнител използва стан, използвате извън Европа, моля, проверете за съвместимо
- Изключването на захранващия адаптер ще доведе до вре приложения на трети страни.

ЕЛЕКТРОМАГНИТНИ ПОЛЕТА (ЕМП)

Вашият овлажнител Levoit отговаря на всички стандарти за ел спазване на инструкциите в това ръководство за употреба уре днес научни доказателства.

ВНИМАНИЕ: Опасност от течове и токов удар.

Добавяйте етерични масла **само** в ароматизатора.

Не добавяйте етерични масла, допълнителна вода, т
входния резервоар за вода, в основната камера или

ТОЗИ ПРОДУКТ СЪДЪРЖА БАТЕРИЯ ТИП МОН

ВНИМАНИЕ: ОПАСНОСТ ОТ ХИМИЧЕСКО ИЗГАРЯНЕ

ДА СЕ СЪХРАНЯВА НА МЯСТО, НЕДОСТЪПНО ЗА Д

Поглъщането може да доведе до химически изгаряния, перфо
Тежки изгаряния могат да настъпят в рамките на 2 часа след г

- Поставете лепяща лента около двете страни на батерията
открито или рециклирайте безопасно;
- Съхранявайте резервни батерии на сигурно място;
- Редовно изпразвайте устройствата за рециклиране;
- Използвайте непрозрачни контейнери, за да не се виждат

За съжаление, не е очевидно, когато батерия е заседнала в хр
да:

- да кашля, да се дави или да слюноотделя много;
- да изглежда, че има стомашно разстройство или вирус;
- да е болно;
- да сочи към гърлото или стомаха си;
- да има болка в корема, гърдите или гърлото;
- са уморени или отпаднали;
- са по-тихи или по-привързани от обикновено или по друг н
- губят апетит или имат намален апетит;
- Не искат да ядат твърда храна/не могат да ядат твърда хр

Тези симптоми са променливи, като болката ту се усилва, ту о

Специфичен симптом при поглъщане на такъв тип батерия е г
направи това, незабавно потърсете медицинска помощ.

Липсата на ясни симптоми е причината, поради която е важно
дома и с продуктите, които ги съдържат. Имайте предвид, че д
нараняване.



БЕЗОПАСНОСТ ПРИ ПОДДРЪЖКАТА

ВНИМАНИЕ: ПОЧИСТВАЙТЕ РЕЗЕРВОАРА ЗА ВОДА ЧЕСТО.



- Имайте предвид, че високите нива на влажност могат да с околната среда.
- Не допускайте зоната около овлажнителя да стане влажна на овлажнителя. Ако изходният обем на овлажнителя не м прекъсвания. Не допускайте абсорбиращи материали, кат навлажняват.
- Изключете овлажнителя от електрическата мрежа по врем
- **Никога** не оставяйте вода в резервоара, когато овлажните
- Преди съхранение изпразнете и почистете овлажнителя. Г употреба.

ВНИМАНИЕ: Ако водата не се подновява редовно и : всеки 3 дни, е възможно микроорганизмите във водата: овлажнителят, да се развият във водния резервоар и сериозни рискове за здравето.

- Изпразвайте резервоара и го пълнете отново на всеки три прясна чешмяна вода или с почистващи препарати. Отстранявайте са се образували по страните на резервоара или по вътрешността до сухо. За подробни инструкции вижте раздел Почистване



Този символ означава, че продуктът не трябва да се използва за рециклиране в подходящ обект за събиране на отпадъци. Големият опазването на природните ресурси, човешкото здраве и околната среда. За повече информация относно изхвърлянето и рециклирането на този продукт, свържете се с местната служба за изхвърляне на отпадъци или магазина, в който сте закупили този продукт.

Този продукт е в съответствие с RoHS.

Този продукт е в съответствие с Директива 2011/65/ЕС и нейните изисквания относно определени опасни вещества в електрическото и електронното оборудване.

ИНСТРУКЦИИ ЗА ПОТРЕБИТЕЛИТЕ ОТНОСНО ИЗХВЪРЛЯНЕТО

НА ИЗПОЛЗВАНИ БАТЕРИИ

За да извадите батериите от оборудването или дистанционно в ръководството за поставяне на батерии. За продукти с вград изваждането може да не е възможно за потребителя. В този с занимават с разглобяването на продукта и изваждането на бат такава батерия, тази процедура трябва да се извърши от отор други места е незаконно да се изхвърлят каквито и да било ба изхвърлят по екологосъобразен начин. Свържете се с местнит относно екологосъобразното събиране, рециклиране и изхвър

ВНИМАНИЕ: Опасност от експлозия при неправилна експлозия или изтичане на запалима течност/газ, не външните контакти, не излагайте на температура над излагайте на изключително ниско въздушно налягане посочените батерии. Символът, указващ „разделно с зачеркнатата кофа на колелца, показана по-долу:



ОПОЗНАВАНЕ НА ВАШИЯ СМАРТ

СХЕМА НА ИЗПАРИТЕЛНИЯ ОВЛАЖНИТЕЛ

1

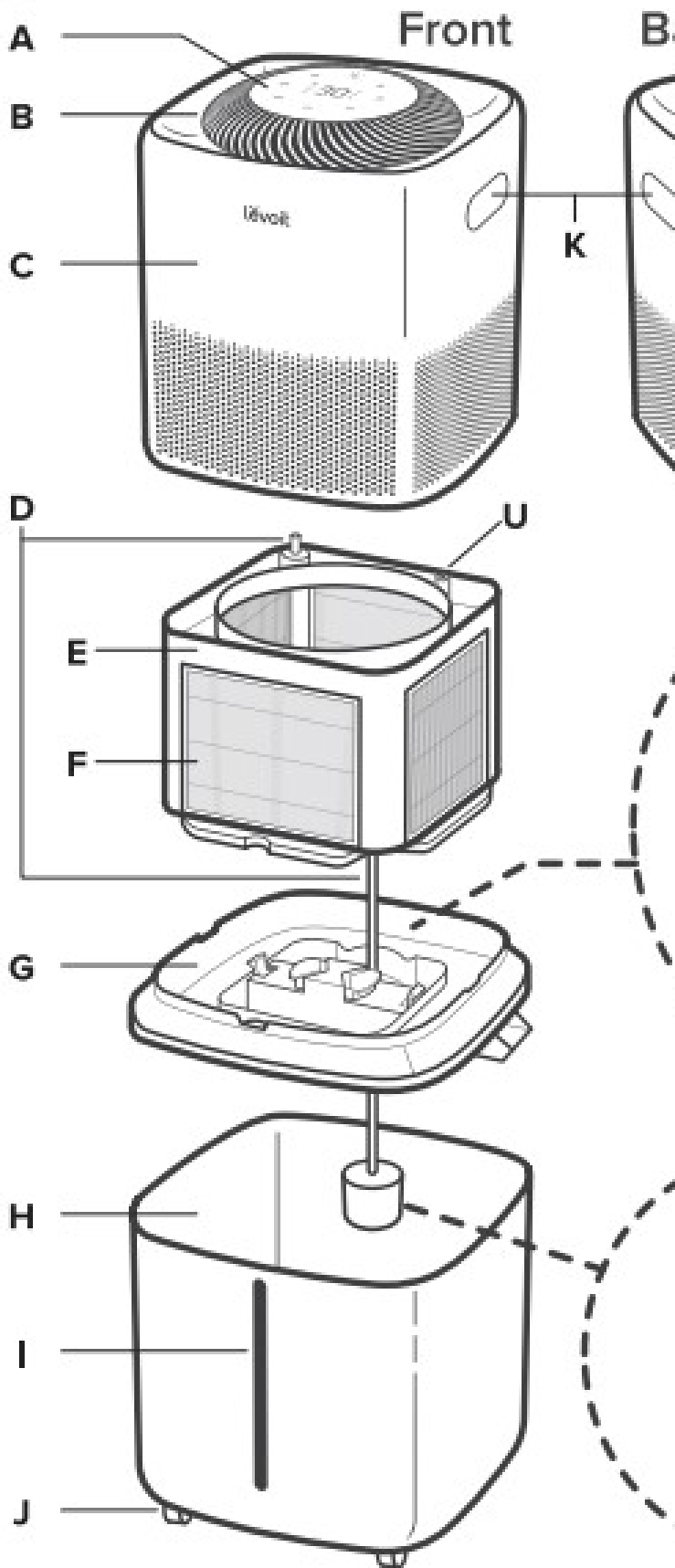

- A. Дисплей
- B. Изход за въздух
- C. Врърх на овлажнителя
- D. Тръба на водната помпа
- E. Рамка на абсорбиращия филтър
- F. Абсорбиращи филтри
- G. Поддържаща рамка

- H. Резервоар за вода
- I. Прозорец за нивото на водата
- J. Колела
- K. Дръжки
- L. Сензор за влажност
- M. Вход за захранващ адаптер
- N. Вход за въздух

- O. Вход за носещата рамка
- P. Гъба за воден филтър
- Q. Корпус на водния филтър
- R. Маркуч за пълнене с вода
- S. Четка за почистване
- T. Захранващ адаптер
- U. Сензор за подравняване

ДИСПЛЕЙ

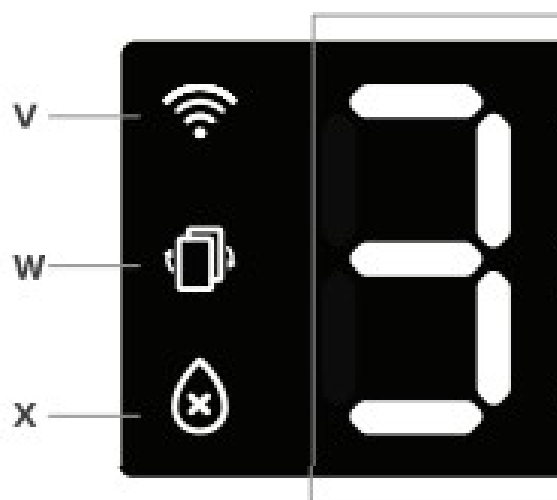

V. Индикатор за Wi-Fi®

W. Индикатор за проверка на филтъра

X. Индикатор за липса на вода

Y. Индикатор за час

Z. Индикатор за заключване на дисплея

AA. Процент на влажност

Индикатори за скоростта на вентилатора

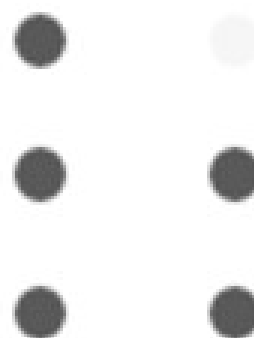

КОНТРОЛЕН ПАНЕЛ

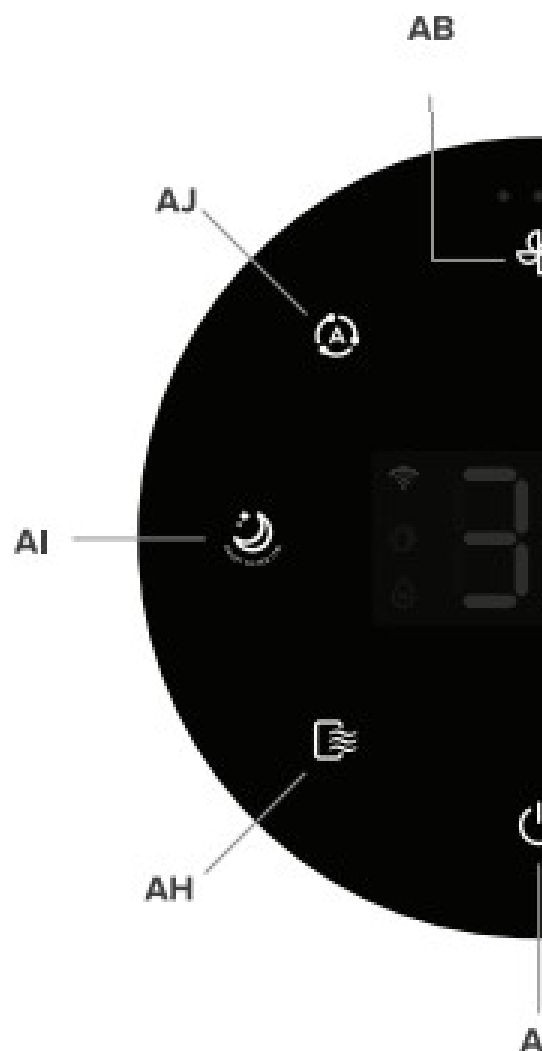

AB. Бутон за скоростта на вентилатора

AC. Индикатори за скоростта на вентилатора

AD. Бутон за режим на влажност

AE. Бутон за изключване/заклучване на дисплея

AF. Бутон за таймер

AG. Бутон за включване/изключване

AH. Бутон за сух режим

AI. Бутон за режим на заспиване / нулиране на филтъра

AJ. Бутон за автоматичен режим

ДИСТАНЦИОННО УПРАВЛЕНИЕ

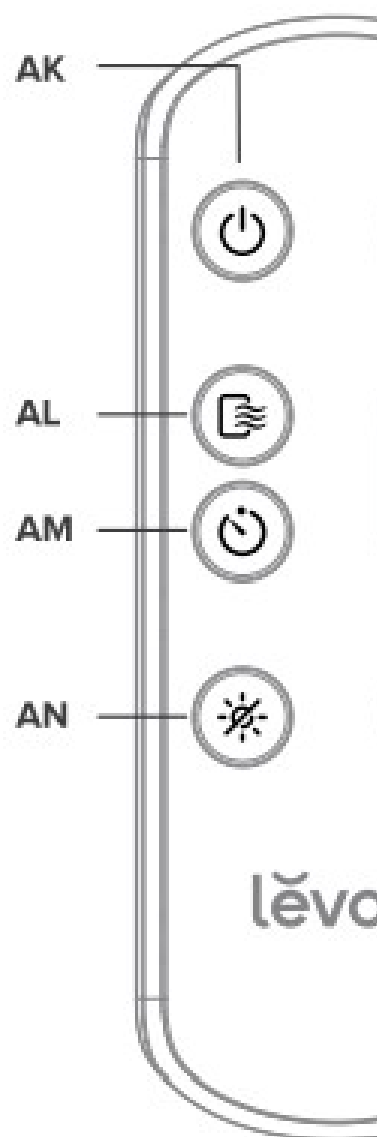

AK. Бутон за включване/изключване

AL. Бутон за режима на вентилатора

AM. Бутон за таймер

AN. Бутон за изключване на звука и дисплея

AO. Бутон за осцилиране

AP. Увеличаване/намаляване на скоростта на вентилатора

AQ. Бутон за заспиване

УПРАВЛЕНИЕ И ДИСПЛЕЙ

ЗАБЕЛЕЖКА: Можете също така да използвате прил и допълнителни функции, достъпни само в приложе





БУТОН ВК



- Натиснете, за да включите/изключите овлажнителя.
- Натиснете и задръжте за 5 секунди, за да се сдвоите с приложението за повече информация.
- Натиснете и задръжте за 15 секунди, за да нулирате овлажнителя и да го изключите от Wi-Fi® и Bluetooth®.

БУТОН ЗА ЗАКЛЮЧВ



- Натиснете и задръжете бутона  за 3 секунди, за да включите дисплея. Ще се покаже .
-  ще мига 3 пъти при натискане на който и да е друг бутон, когато дисплея е включен.
- Натиснете и задръжете  за 3 секунди, за да изключите дисплея.
- Можете също така да включите/изключите функцията за защита на дисплея.

БУТОН ЗА 1



- Докоснете, за да зададете таймер за 1-12 часа.
- Натиснете и задръжете в продължение на 2 секунди, за да зададете таймер за 1 час.
- След като зададете таймер, дисплеят ще мига 3 пъти, след което таймерът ще започне да тече.
- За да изключите таймера, преди той да е приключил, докоснете , за да изключите овлажнителя.

БУТОН ЗА РЕЖИМ



- Докоснете, за да зададете целево ниво на влажност от 30.
- Продължавайте да докосвате, за да преминавате през опл
- Можете също така да промените целевото ниво на влажнс

БУТОН ЗА ИЗКЛЮЧВ



- Докоснете , за да изключите дисплея.
- Докоснете който и да е бутон (с изключение на ) , за да и натиснат друг бутон, дисплеят автоматично ще се изключи





БУТОН ЗА СКОРОСТТА



- Докоснете многократно, за да преминете през настройките



БУТОН ЗА АВТОМАТ



- Докоснете, за да включите автоматичния режим
- Натиснете ,  или , за да излезете от автоматичен реж
- , за да включите режим на заспиване.
- Можете също така да включите/изключите автоматичния р

РЕЖИМ НА ЗАСПИВАНЕ / БУТО



- Докоснете, за да включите режима на заспиване
- Натиснете ,  или , за да изключите режима на заспи
- Натиснете и задръжете за 3 секунди, за да нулирате индикат
- Можете също така да нулирате индикатора на контролния

заспиване в приложението VeSync.

ИНДИКАТОР ЗА Л



- Мига, когато в резервоара няма вода. След като този индикатор се изключва, свалете горната част на овлажнителя (Пълнене и презареждане).
- Светва, когато горната част на овлажнителя е отстранена.

БУТОН ЗА СЪ



- Докоснете многократно, за да преминете през настройките
- Можете също така да включите/изключите сухия режим в i

ИНДИКАТОР



- Включва се, когато е зададен таймер.

ИНДИКАТОР ЗА ЗАКЛЮ



- Включва се, когато дисплеят е заключен.
- Мига 3 пъти при докосване на който и да е друг бутон, за д

Wi-Fi ИНДИ



- Включва се, изключва се или мига, за да покаже състоянието на инструкциите на VeSync в приложението.

ПРОЦЕНТ НА



- Когато е избрана целева влажност, на дисплея ще се покаже без действие, целевата влажност ще мига 3 пъти, след което

ИНДИКАТОР ЗА ПРОВ



- Включва се, когато трябва да се проверят абсорбиращите

ДИСТАНЦИОННО УПРАВЛЕНИЕ

Дистанционното управление може да се използва за управлен

разстояние. За да работи, дистанционното управление трябва изпарителния овлажнител.

ЗАБЕЛЕЖКА: Преди да използвате дистанционното управление, проверете отделението за батерии.

За да смените батерията вижте „Смяна на батерия“.

БУТОН ЗА ИЗКЛЮЧВАНЕ НА ЗВУКА И ДИСПЛЕ



- Натиснете, за да включите/изключите звуците за избор и д

ПЪРВИ СЪПКИ

1. Извадете всички части от опаковката.

A. Резервоар за вода

B. Опорна рамка

C. Рамка на абсорбиращия филтър

D. Врърх на овлажнителя

2. Почистете резервоара за вода преди първата употреба.

3. Поставете опорната рамка върху резервоара за вода

ЗАБЕЛЕЖКА: Стрелката върху опорната рамка трябва да сочи предната част на овлажнителя. [Фигура 1.1]

4. Поставете рамката на абсорбиращия филтър върху опорната

ЗАБЕЛЕЖКА:

Отстранете пластмасовата опаковка на фитилния филтър. Когато монтирате филтъра, поставете шарената страна на филтъра върху шарената страна на водната помпа. Уверете се, че тръбата на водната помпа е в рамката на филтъра. [Фигура 1.3]

5. Поставете горната част на овлажнителя върху резервоара за вода и проверете нивото на водата. [Фигура 1.4]

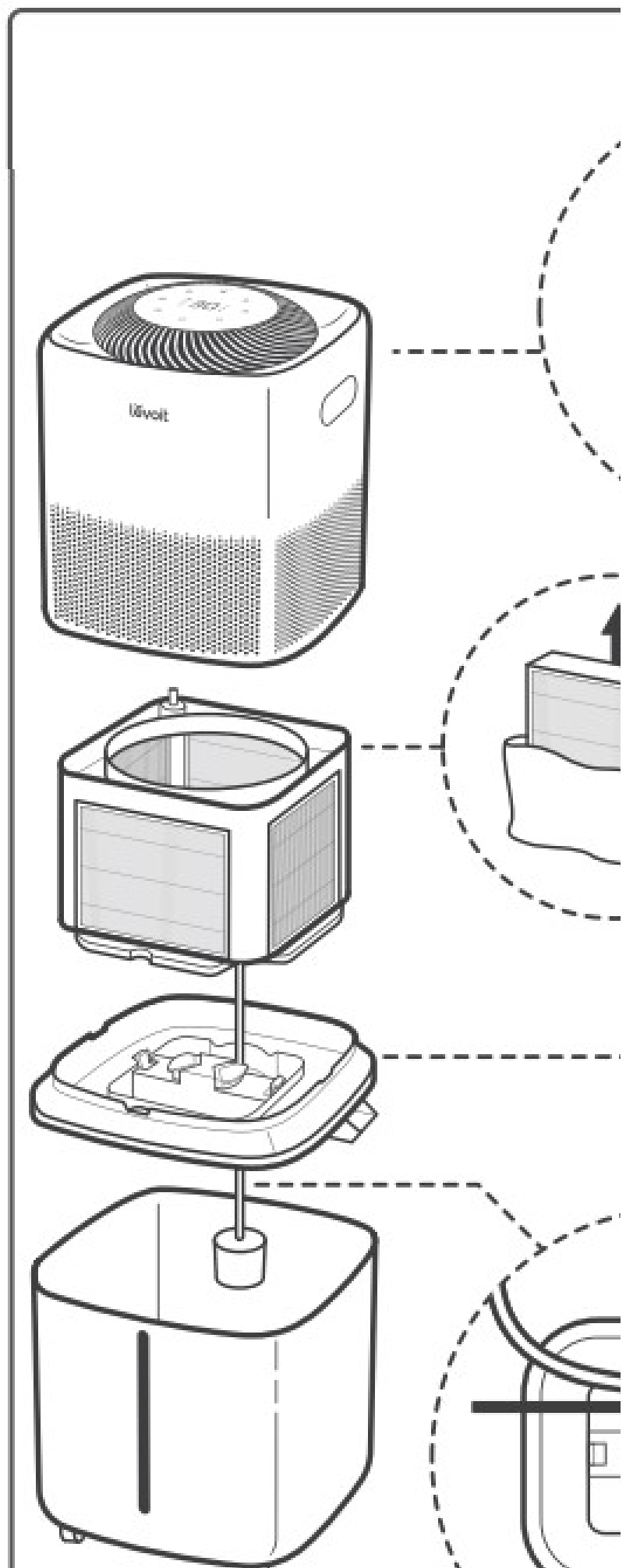



ЗАБЕЛЕЖКА: Сензорът за подравняване на рамката на овлажнителя е поставена правилно.

6. Изберете твърдо, равно място за овлажнителя на въздух на повърхността трябва да е водоустойчива.

ЗАБЕЛЕЖКА: Поставянето на овлажнителя на разстояние от сензора за влажност и въздушните отвори.

ПЪЛНЕНЕ И ЗАРЕЖДАНЕ #

ЗАБЕЛЕЖКА: Уверете се, че резервоарът за вода е чист. Моля, излейте останалата вода в резервоара преди пълнене, за да могат да се натрупат примеси, които да повлияят на

1. Прекарайте или внимателно повдигнете овлажнителя до митъркаляте колелата по килим.

2. Свалете горната част на овлажнителя. [Фигура 2.1]

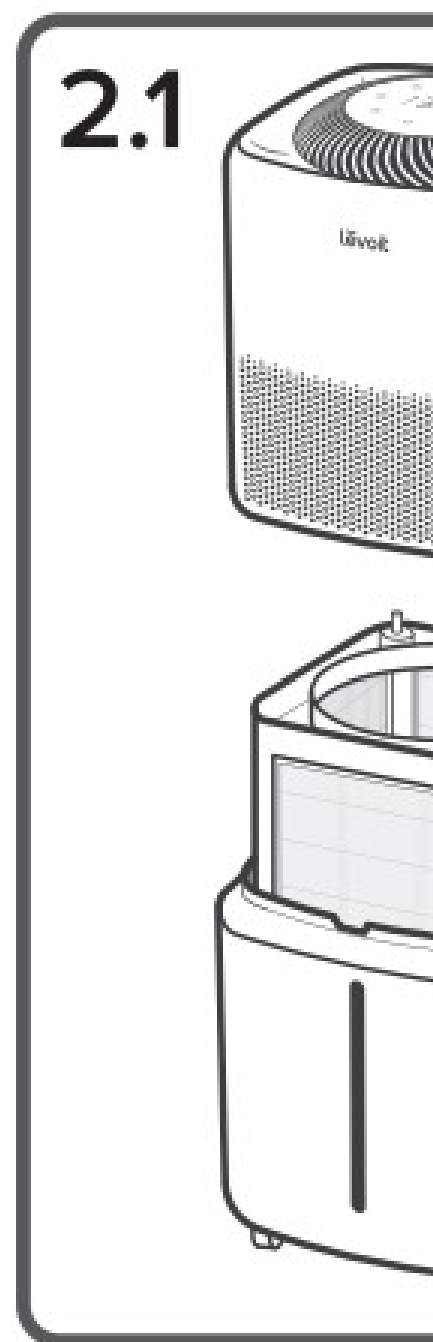

3. Поставете единия край на маркуча за пълнене с вода във в
[Фигура 2.2]

4. По желание можете да отстраните опорната рамка и да доб

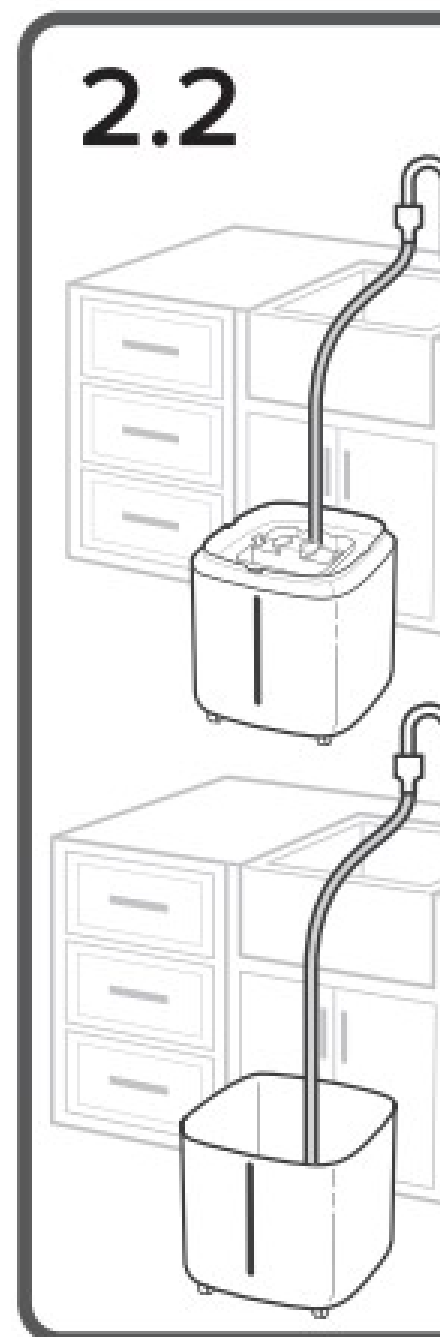

ЗАБЕЛЕЖКА: Не пълнете с гореща вода.

5. Използвайте прозореца за нивото на водата, за да видите колко вода е в машината, за да не прелее. [Фигура 2.3]

2.3

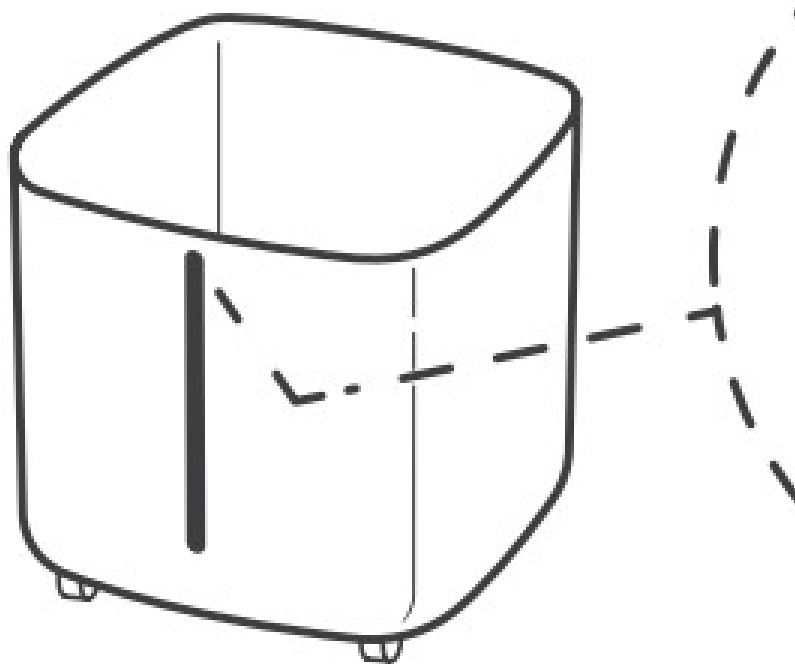

6. Поставете отново опорната рамка (ако е била свалена) и го

ВНИМАНИЕ: Не добавяйте вода през горната част н

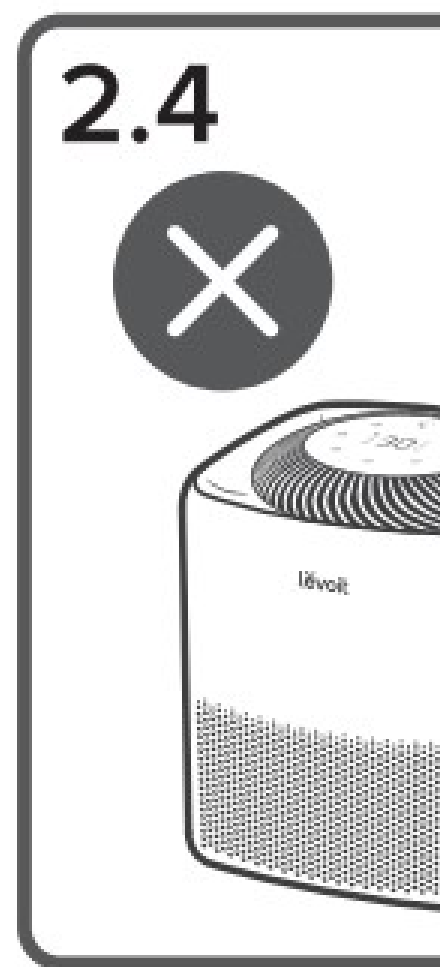

ВНИМАНИЕ: Не добавяйте етерични масла в овлаж или чужди водни филтри в този овлажнител.

НАСТРОЙКИ НА ПРИЛОЖЕНИЕТО VeSync

ЗАБЕЛЕЖКА: Поради непрекъснати актуализации и леко от показаното в ръководството. В случай на раз

1. За да изтеглите приложението VeSync, сканирайте QR кода Play Store.



ЗАБЕЛЕЖКА: За потребители на Android™, изберете

2. Отворете приложението VeSync. Влезте или се регистрирай

ЗАБЕЛЕЖКА: Трябва да създадете свой собствен аккаунт на трети страни. Те няма да работят с акаунт на гост. С семейството и приятелите си да управляват вашия и

3. Следвайте инструкциите в приложението, за да настроите с

ЗАБЕЛЕЖКА: Можете да използвате приложението VeSync с Amazon Alexa или Google Assistant™. Следвайте инструкции за вашия гласов асистент.

Телефонът ви трябва да е с включено местоположен
Това е необходимо, за да се установи Bluetooth® връ
(Местоположение), след като вашият интелигентен о
VeSync.

Wi-Fi ВРЪЗКА

- За да изключите Wi-Fi, натиснете и задръжте за 15 секунд
възстанови настройките по подразбиране на интелигентни
VeSync.
- За да възстановите връзката, следвайте инструкциите в п



ИЗПОЛЗВАНЕ НА ВАШИЯ СМАРТ

ЗАБЕЛЕЖКА: Използването на приложението VeSync
овлажнител от разстояние и да имате достъп до доп

1. Включете овлажнителя в контакта. Индикаторите на диспл
2. Докоснете , за да включите овлажнителя. Овлажнителят

ЗАБЕЛЕЖКА: Този овлажнител използва изпарителна вода. Ако в резервоара няма вода,  ще мига 10 секунди и вода (вижте „Пълнене и зареждане“).

По време на първата употреба на овлажнителя може да изпусне вода.

3. Докоснете  многократно, за да преминете през настройките на височина.
4. Когато стаята ви достигне предпочитаното ниво на влажност, докоснете  или го изключете. Комфортното ниво на влажност на въздуха е около 40%.

ЗАБЕЛЕЖКА: Можете също така да настроите овлажнителя, за да се постигне определено ниво на влажност в помещението.

5. Докоснете , за да изключите овлажнителя.

АВТОМАТИЧЕН РЕЖИМ

Автоматичният режим използва сензора на овлажнителя за автоматично поддържане на целевото ниво на влажност. Целевата влажност е свързан с приложението VeSync.

ЗАБЕЛЕЖКА: Можете да използвате приложението  да изберете автоматичен домашен режим или автоматичен режим.

Ако овлажнителят е включен и свързан с приложението, можете да изберете автоматичен домашен режим по подразбиране (вж. [таблица](#)).

1. Докоснете , за да включите Автоматичен режим. Дисплеят ще покаже .

ЗАБЕЛЕЖКА: Овлажнителят автоматично изпарява вода, дори ако стаята е достигнала целевото ниво на влажност.

2. По подразбиране овлажнителят ще спре, когато се достигне целевото ниво на влажност.

3. Овлажнителят ще продължи да засича нивото на влажност и отново ще спира в съответствие със следната таблица:

Целево ниво на влажност*	Действие
> 10% от текущата влажност	Е
≤10% от текущата влажност	С
< текуща влажност	Т

*Промяната на целевата влажност по подразбиране от 50% ще бъде 5%.

РЕЖИМ НА ВЛАЖНОСТ

Можете да зададете целево ниво на влажност в диапазона 30- на целевата влажност:

1. Променете целевата влажност в приложението VeSync.
2. Докоснете  на дисплея. Продължете да натискате, за да

Когато не е свързан с приложението VeSync, овлажнителят ав влажността на въздуха според предварително зададената от е както в автоматичен режим.

ЗАБЕЛЕЖКА: Можете да използвате приложението V влажност, както и да избирате интелигентен режим и.

Ако овлажнителят е включен и е свързан с приложен настройките на Smart Mode.



РЕЖИМ НА ЗАСПИВАНЕ

Режимът „Сън“ променя скоростта на вентилатора на овлажни за сън.

1. Докоснете , за да включите режима на заспиване.

ЗАБЕЛЕЖКА: Режимът на заспиване автоматично из

Можете също така да включите/изключите режима на

2. Когато режимът на заспиване е включен, можете да докоснете събудането на дисплея, но не бъде натиснат друг бутон, дис
3. След като събудите дисплея, докоснете , , или , за

ФУНКЦИЯ ЗА ЗАПАМЕТЯВАНЕ

Овлажнителят запомня настройките за скоростта на вентилатора в режим на заспиване, автоматичния режим и Wi-Fi връзката, когато е изключен, и възобновява тези настройки, когато се включи отново.

СУХ РЕЖИМ НА РАБОТА

Сухият режим използва ниски и високи скорости на вентилатора, за да удължава живота на филтрите, като предотвратява натру

- Докоснете  многократно, за да преминете през следните
- Избраната скорост на вентилатора в сух режим на работа
- Ниската стойност ще задейства вентилатора за 2 часа.
- Високата степен на работа на вентилатора ще продължи 3

ЗАБЕЛЕЖКА: Можете също така да включите/изключ

Можете да настроите сухия режим да се включва автоматично по път, когато овлажнителят е изключен. Тази функция е изключе

АВТОМАТИЧНО ИЗКЛЮЧВАНЕ

Овлажнителят се изключва автоматично, когато цялата вода в

-  ще се покаже на дисплея и ще мига в продължение на
- Напълнете резервоара за вода (вижте Пълнене и зарежда

Ако горната част на овлажнителя е била отстранена от водния показе на дисплея и ще се изключи, след като горната част на резервоар.

ФУНКЦИИ НА ПРИЛОЖЕНИЕТО VESYNC

Приложението VeSync ви позволява достъп до допълнителни

Чрез Дистанционно управление от вашия телефон можете

- Включете/изключете овлажнителя на въздуха.
- Циклично преминаване през нива на скоростта на вентилатора.
- Включете/изключете автоматичния режим и задайте целева скорост.
- Достъп до функциите Auto Home и Auto Away.
- Включете/изключете режима на заспиване.
- Включване/изключване на дисплея.
- Включете/изключете заключването на дисплея.
- Управление на живота на филтъра.

АВТОМАТИЧЕН ДОМАШЕН РЕЖИМ

Режимът Auto Home автоматично регулира нивата на влажност така че винаги да живеете в комфорт.

ЗАБЕЛЕЖКА: Ако овлажнителят е включен и свързан с телефон, когато дисплеят е включен, по подразбиране ще бъдат зададени на

Настройките на автоматичен домашен режим не могат да бъдат

Настройки на автоматичния домашен режим

Температура в помещението	I
$\leq 18^{\circ}\text{C}$	€
$18^{\circ}\text{--}23^{\circ}\text{C}$	£
$> 23^{\circ}\text{C}$	£

АВТОМАТИЧЕН РЕЖИМ НА КОНТРОЛ НА ВЛАЖ

Режимът за автоматичен контрол регулира нивата на влажност така че да можете да се запази комфортна обстановка.

Настройко на режима

Температура в помещението	I
$< 23^{\circ}\text{C}$	£
$\geq 23^{\circ}\text{C}$	£

СМАРТ РЕЖИМ

Интелигентният режим автоматично регулира скоростта на вятър

РЕЖИМ „ВЕНТИЛАТОР“

В режим „Вентилатор“ можете да зададете желаната скорост и от вас целева влажност.

НАБЛЮДЕНИЕ НА НИВАТА НА ВЛАЖНОСТ

Проверете текущите нива на влажност в средата на овлажнител

НАСТРОЙКА НА ТАЙМЕР

Настройте таймер за 1-24 часа.

ГЛАСОВ КОНТРОЛ ОТ ТРЕТИ СТРАНИ

Съвместим с Amazon Alexa и Google Assistant™ за гласови команди

ЗАБЕЛЕЖКА: Приложението VeSync се актуализира

ВАЖНИ СЪВЕТИ

За да работи правилно, овлажнителят трябва да има правилно ниво на вода. Ако има твърде много вода, овлажнителят не може да изпарява вода

- Не поставяйте овлажнителя върху наклонена повърхност.
- Никога не наливайте вода директно в горната част на овлажнителя в резервоара за вода или през входа на опорната рамка.
- Избягвайте да местите или разклащате овлажнителя.
- Преди да преместите овлажнителя, го изключете, извадете резервоара за вода и излейте излишната вода.

ГРИЖИ И ПОДДРЪЖКА

ЗАБЕЛЕЖКА: Всички дейности по поддръжката трябва да се извършват например на пода в кухнята или банята.

Сменяйте водата на всеки 3 дни, за да избегнете раз

Ако не използвате овлажнителя за 1 седмица или по-дълго време, подсушете овлажнителя.

ПОЧИСТВАНЕ

Трябва да почиствате резервоара за вода на овлажнителя на

ЗАБЕЛЕЖКА: Никога не потапяйте резервоара или горната част на овлажнителя. Никога не поставяйте нито една част от овлажнителя в съдомиялна машина.

Не използвайте детергенти за почистване на овлажн

1. Изключете овлажнителя от електрическата мрежа.
2. Свалете горната част на овлажнителя и рамката на филтъ
3. Свалете опорната рамка, като натиснете от двете страни с

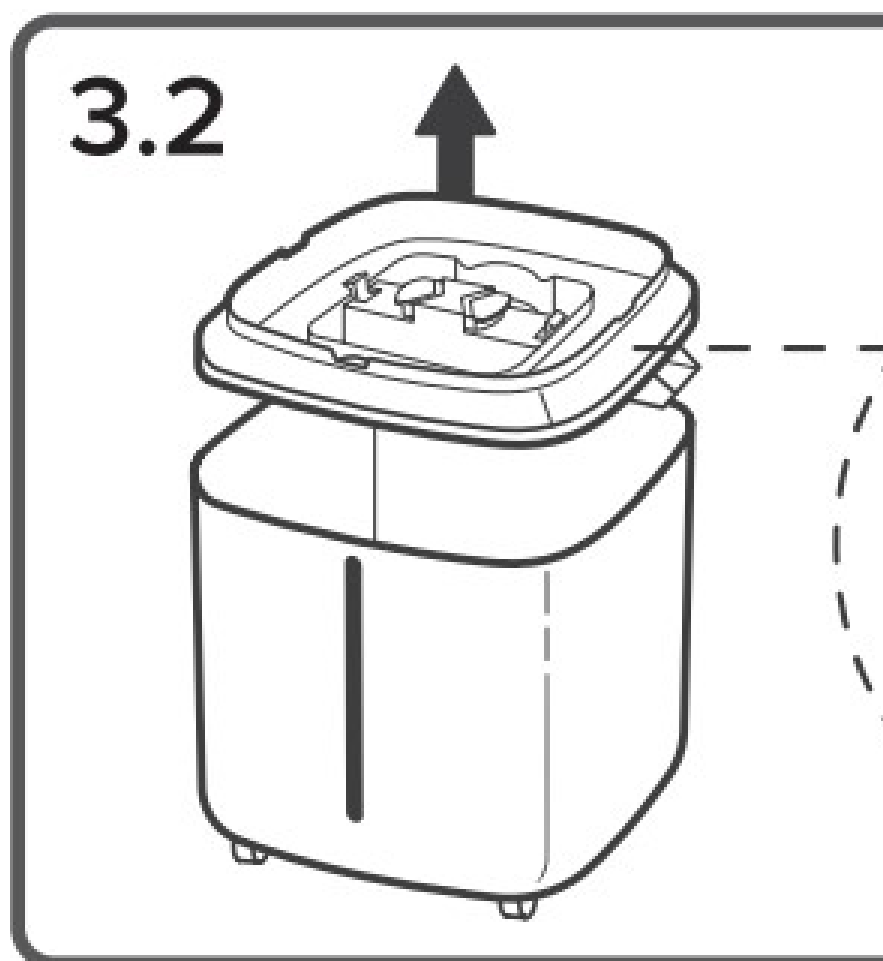

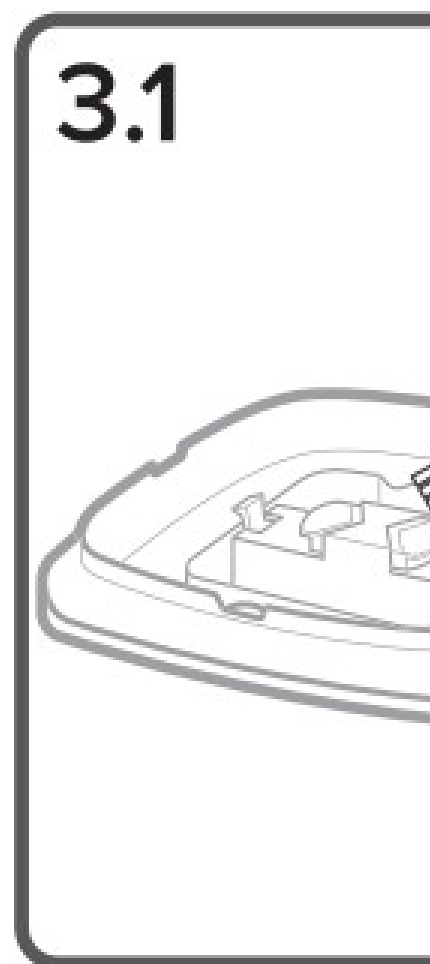

4. Излейте водата от резервоара.
5. Избършете всички части с мека, влажна кърпа. Ако е необ
изчистите остатъците. [Фигура 3.1]



5. Подсушете всички части с чиста кърпа. Уверете се, че вси
отново или да ги съхранявате.

СМЯНА НА АБСОРБИРАЩИТЕ ФИЛТРИ

Абсорбиращите филтри могат да се мият и издържат до 3-6 мес

качеството на водата.  ще светне като напомняне да проверите и смените филтъра, но трябва да го проверите, когато  светне. Използването на сух режим помага да се удължи животът на филтъра и да се избегне плесен. За да закупите допълнителни абсорбиращи филтри, посетете [www.philips.com](#).

ЗА ПОЧИСТВАНЕ:

1. Изключете овлажнителя и свалете горната му част.
2. Свалете рамката на филтъра и извадете 4-те абсорбиращи филтра
[Фигура 4.1]

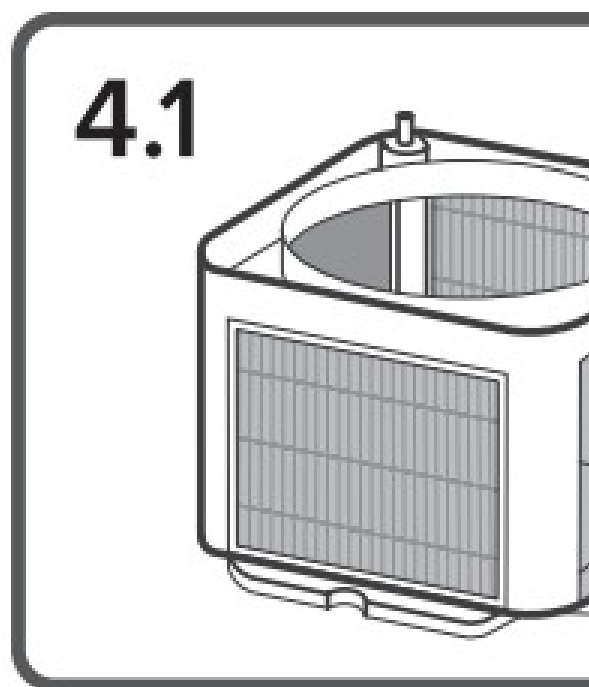

3. Изплакнете филтрите с вода и използвайте четката за поч
- 4.2]

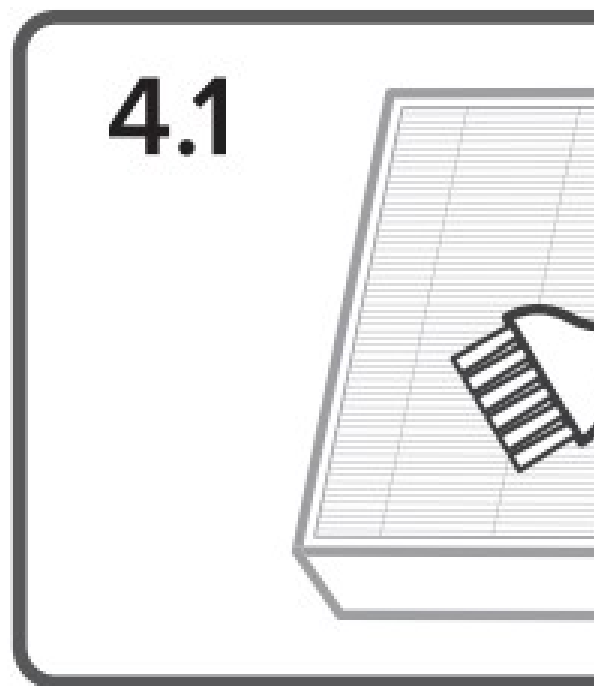

4. Поставете филтрите в рамката на абсорбиращия филтър.
5. Поставете рамката на абсорбиращия филтър обратно вър водната помпа е във входа на носещата рамка. [Фигура 4.

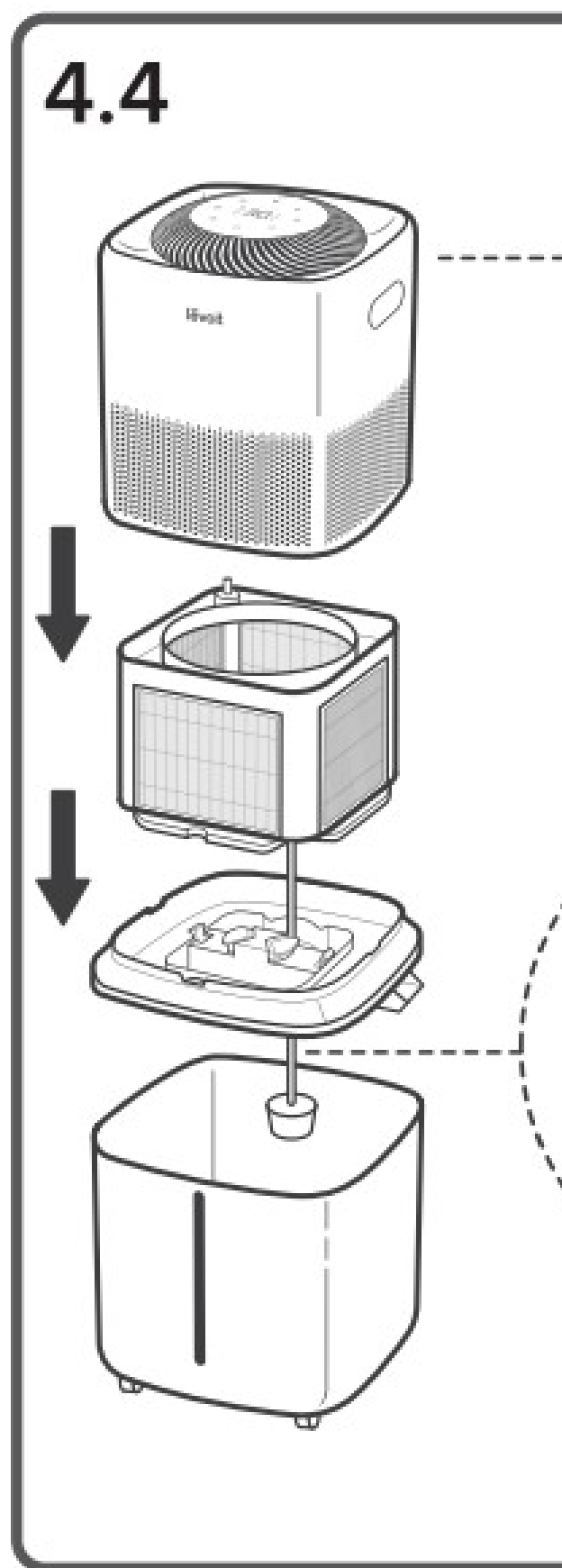

6. Поставете горната част на овлажнителя върху резервоара

прозорчето за нивото на водата на резервоара за вода. Вк

7. Натиснете  на дисплея, за да изберете ниска или висока



8. Когато режимът Dry Mode приключи, натиснете  и задръ

ЗА СМЯНА:

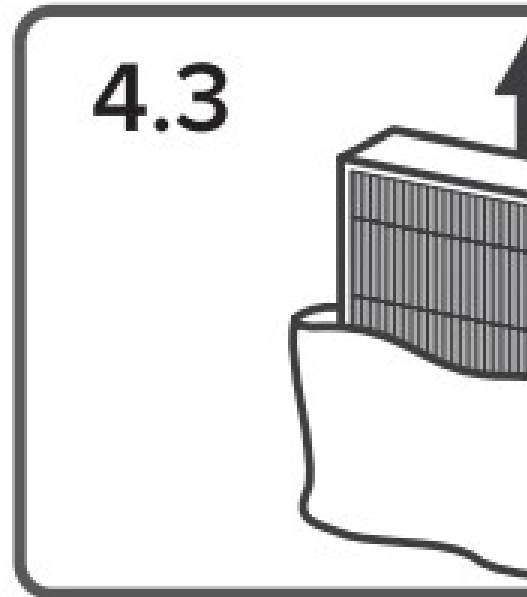
1. Изключете овлажнителя и свалете горната част на уреда.
2. Свалете рамката на филтъра и извадете 4-те абсорбиращи
3. Отстранете пластмасовата опаковка от новите филтри и г
[Фигура 4.3]



4. Поставете рамката на филтъра обратно върху носещата р
във входа на носещата рамка. [Фигура 4.4]
5. Поставете горната част на овлажнителя върху резервоара

прозорчето за нивото на водата на резервоара за вода. Вк
6. Натиснете  и задръжете за 3 секунди, за да нулирате .

СМЯНА НА ГЪБАТА НА ВОДНИЯ ФИЛТЪР

Гъбата на водния филтър трябва да се сменя веднъж месечно
вода, свържете се с отдела за обслужване на клиенти (вж. Обс

1. Свалете горната част на овлажнителя и рамката на абсорб
2. Завъртете корпуса на водния филтър и извадете старата г

4.5

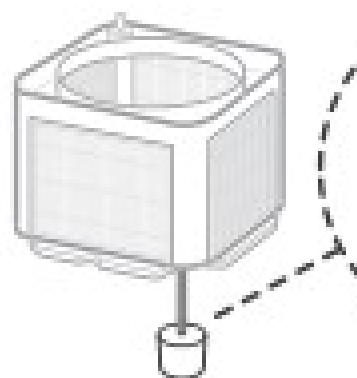

3. Поставете новата гъба за воден филтър и завъртете корпус
4. Поставете рамката на абсорбиращия филтър обратно вър
водната помпа е във входа на носещата рамка. [Фигура 4.]

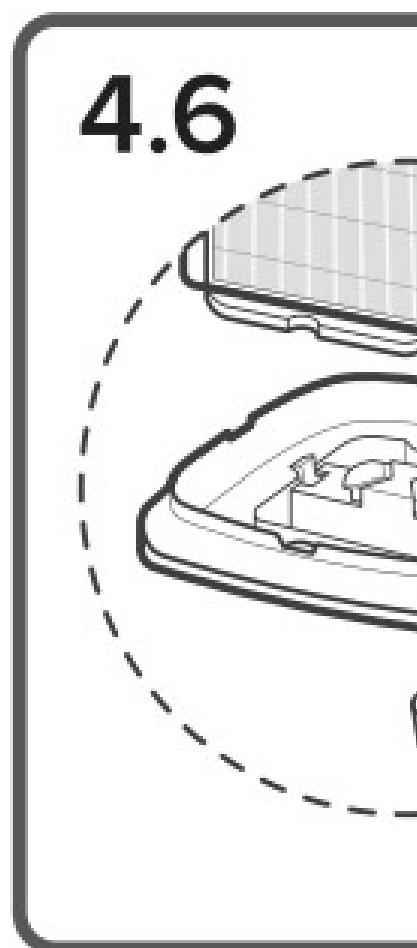

5. Поставете горната част на овлажнителя върху резервоара з

4.

ОТСТРАНЯВАНЕ НА КОТЛЕН КАМЪК ОТ ВАШИ

За отстраняване на котлен камък от овлажнителя (отстранява

1. Свалете горната част на овлажнителя, рамката на филтър
2. Напълнете водния резервоар с 3 чаши / 710 мл дестилира
[Фигура 4.7]



3. Оставете резервоара за вода да се накисне за 15-20 мину
(минерални натрупвания).
4. Излейте оцета.
5. Използвайте мека кърпа и включената в комплекта четка з
камък. [Фигура 4.8]

4.8

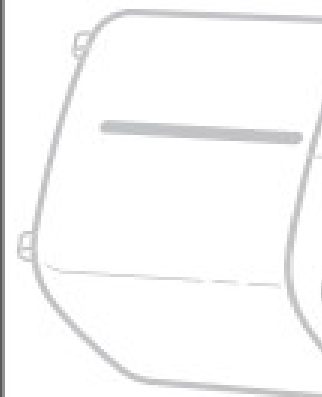

6. Изплакнете резервоара за вода, докато миризмата на оцет изчезне.

СЪХРАНЯВАНЕ

Следвайте инструкциите за почистване и оставете всички части да се изсушат.

Съхранявайте на хладно и сухо място.

1. Използвайте сух режим на работа, за да изсушите филтри и да изсушите остатъка от вода от резервоара и го подсушете добре.
2. Поставете основата на резервоара за вода върху опорната част.

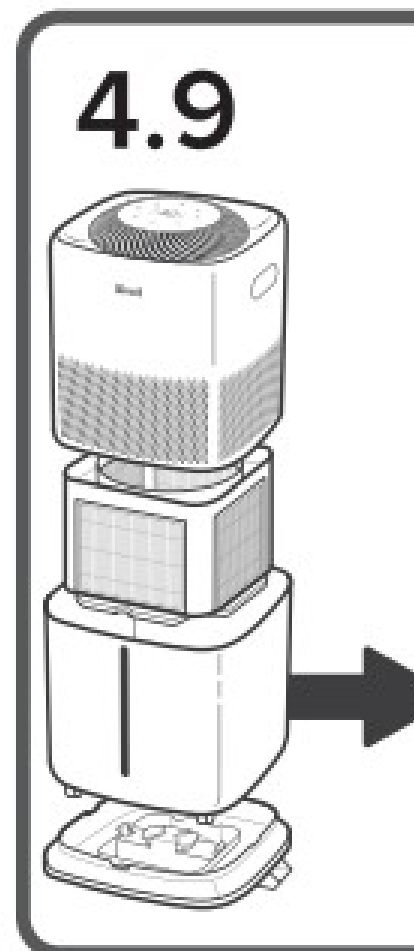

3. Поставете рамката на абсорбиращия филтър в резервоар [Фигура 4.9]
4. Поставете овлажнителя в торбата за съхранение.

СМЯНА НА БАТЕРИЯТА НА ДИСТАНЦИОННОТО

1. Поставете батерия в гнездото и завъртете в посока, обратна на стрелките за батерии [Фигура 4.10]

4.10

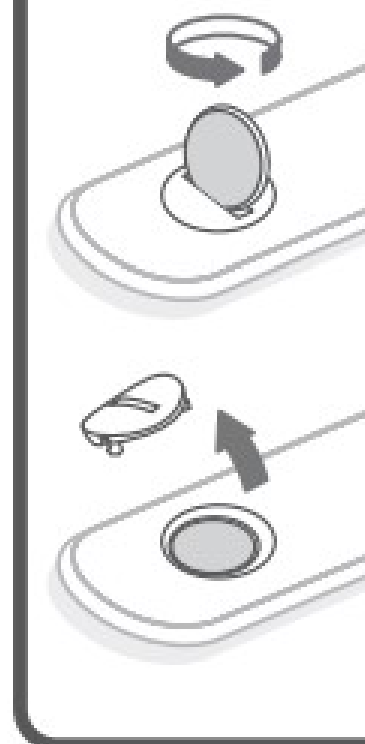

2. Извадете старата батерия.
3. Заменете я с нова батерия CR2025 3V. Уверете се, че пол:
4. Поставете на мястото си отделението за батерии.

ОТСТРАНЯВАНЕ НА НЕИЗПРАВНО

Проблем	Е
Овлажнителят не се включва, или се изключва неочаквано.	Е
	†

Въздухът не е влажен

E

†

E

E

Г

У

Г

Т

V

C

Овлажнителят изразходва водата твърде бързо.

C

E

C

Овлажнителят отделя необичайна миризма.

/

V

M

Г

Овлажнителят създава силен или необичаен шум.

У

f

†

↓

”

Е

↓

К

От овлажнителя видимо изтича вода.

↓

Е

↓

Г

У

Г

Г

С

Мястото около овлажнителя е влажно или мокро от конденз.

Е

Е

Г

С

С

Г

У

	Г
Във вътрешността на овлажнителя се развива плесен.	Г
Светва в червено.	Г Г
Дисплеят показва неправилен процент на влажност.	Е С Г Г С Г Г Е
Нивото на влажност в стаята не се променя.	Г Е Г
Дисплеят показва код за грешка „Е1“, „Е2“.	С С

Ако проблемът ви не е посочен в списъка, моля, свържете се с

ОТСТРАНЯВАНЕ НА НЕИЗПРАВНОСТИ

VESYNC

Защо овлажнителят ми не се свързва с приложението VeSync?

- Уверете се, че телефонът ви е с включен Bluetooth® и в мрежата.
- По време на процеса на конфигуриране трябва да се намери мрежата, която работи правилно.
- Уверете се, че въведената Wi-Fi парола е правилна.
- Уверете се, че овлажнителят на въздуха и телефонът се намират в една мрежа.
- Нулирайте овлажнителя, като натиснете и задържите  за 15 секунди и стартирайте отново.

Овлажнителят ми е изключен.

- Уверете се, че овлажнителят е включен към мрежата. Овлажнителят трябва да е свързан с мрежата или е включен към електрическата мрежа или ако контактът няма захранване.
- Обновете менюто VeSync, като плъзнете пръст надолу по менюто.
- Уверете се, че маршрутизаторът ви е свързан с интернет и работи правилно.
- Нулирайте овлажнителя, като използвате една от тези опции:
 - а. Изтрийте овлажнителя от приложението VeSync. Плъзнете менюто и натиснете Изтриване.
 - б. Натиснете и задръжете  за 15 секунди. След това конфигурирайте отново овлажнителите си с приложението VeSync.

ЗАБЕЛЕЖКА: Прекъсвания на електрозахранването, могат да доведат до изключване на овлажнителя.

Приложението VeSync показва неправилен процент на влажност

- Възможно е в сензора за влажност да се е натрупала влага изсъхне на въздух.
- Ако овлажнителят е поставен на по-малко от 12 инча / 30 см да отчете правилно относителната влажност в помещението
- Сензорът за влажност ще даде неправилни показания, ако овлажнителят е в запрашени помещения.

Ако проблемът ви не е посочен в списъка, моля, свържете се с нас

ОБСЛУЖВАНЕ НА КЛИЕНТИ #

Ако имате някакви въпроси или притеснения относно новия си продукт, моля, свържете се с ни за техническа поддръжка на клиенти.

Email: info@levoit.bg

Телефон за връзка: 0878 763 851

*Когато се свързвате с отдела за обслужване на клиенти, посо